

**P5G41T-M LX**

**Motherboard**

**ASUS®**

G7096

Erste Ausgabe V1  
Juni 2012

**Copyright © 2012 ASUSTeK COMPUTER INC. Alle Rechte vorbehalten.**

Kein Teil dieses Handbuchs, einschließlich der darin beschriebenen Produkte und Software, darf ohne ausdrückliche, schriftliche Genehmigung von ASUSTeK COMPUTER INC. ("ASUS") in irgendeiner Form, ganz gleich auf welche Weise, vervielfältigt, übertragen, abgeschrieben, in einem Wiedergewinnungssystem gespeichert oder in eine andere Sprache übersetzt werden.

Produktgarantien oder Service werden nicht geleistet, wenn: (1) das Produkt repariert, modifiziert oder abgewandelt wurde, außer schriftlich von ASUS genehmigte Reparaturen, Modifizierung oder Abwandlungen; oder (2) die Seriennummer des Produkts unkenntlich gemacht wurde oder fehlt.

ASUS STELLT DIESES HANDBUCH "SO, WIE ES IST", OHNE DIREKTE ODER INDIREKTE GARANTIE, EINSCHLIESSLICH, JEDOCH NICHT BESCHRÄNKT AUF GARANTIE ODER KLAUSELN DER VERKÄUFLICHKEIT ODER TAUGLICHKEIT FÜR EINEN BESTIMMTEN ZWECK, ZUR VERFÜGUNG. UNTER KEINEN UMSTÄNDEN HAFTET ASUS, SEINE DIREKTOREN, VORSTANDSMITGLIEDER, MITARBEITER ODER AGENTEN FÜR INDIREKTE, BESONDERE, ZUFÄLLIGE ODER SICH ERGEBENDE SCHÄDEN (EINSCHLIESSLICH SCHÄDEN AUF GRUND VON PROFITVERLUST, GESCHÄFTSVERLUST, BEDIENUNGS AUSFALL ODER DATENVERLUST, GESCHÄFTS UNTERBRECHUNG UND ÄHNLICHEM), AUCH WENN ASUS VON DER WAHRSCHEINLICHKEIT DERARTIGER SCHÄDEN AUF GRUND VON FEHLERN IN DIESEM HANDBUCH ODER AM PRODUKT UNTERRICHTET WURDE.

SPEZIFIKATIONEN UND INFORMATIONEN IN DIESEM HANDBUCH DIENEN AUSSCHLIESSLICH DER INFORMATION, KÖNNEN JEDERZEIT OHNE ANKÜNDIGUNG GEÄNDERT WERDEN UND DÜRFEN NICHT ALS VERPFLICHTUNG SEITENS ASUS AUSGELEGT WERDEN. ASUS ÜBERNIMMT FÜR EVENTUELLE FEHLER ODER UNGENAUIGKEITEN IN DIESEM HANDBUCH KEINE VERANTWORTUNG ODER HAFTUNG, EINSCHLIESSLICH DER DARIN BESCHRIEBENEN PRODUKTE UND SOFTWARE.

In diesem Handbuch angegebene Produkt- und Firmennamen können u.U. eingetragene Warenzeichen oder Urheberrechte der entsprechenden Firmen sein und dienen nur der Identifizierung oder Erklärung zu Gunsten des Eigentümers, ohne Rechte verletzen zu wollen.

**Die Offenlegung des Quellcodes für bestimmte Software**

Dieses Produkt kann urheberrechtlich geschützte Software enthalten, die unter der General Public License ("GPL") und der Lesser General Public License ("LGPL") Version lizenziert sind. Der in diesem Produkt lizenzierte GPL- und LGPL-Kode wird ohne jegliche Gewährleistung überlassen. Kopien der Lizenzen sind in diesem Produkt enthalten.

Sie können den vollständigen entsprechenden Quellcode für die GPL-Software (in der GPL-Lizenz definiert) und/oder den vollständigen entsprechenden Quellcode für die LGPL-Software (mit kompletten maschinenlesbaren "work that uses the Library") in einem Zeitraum von drei Jahren seit der letzten Auslieferung des betreffenden Produkts sowie der GPL- und/oder LGPL-Software anfordern, allerdings nicht vor dem 1<sup>en</sup> Dezember 2011, entweder durch:

(1) den kostenlosen Download unter <http://support.asus.com/download>;

oder

(2) die Kostenerstattung der Vervielfältigung und Zulieferung, abhängig von dem erwünschten Frachtunternehmen und des Zielortes der Zulieferung, nach Zusendung der Anfrage an:

ASUSTeK Computer Inc.  
Legal Compliance Dept.  
15 Li Te Rd.,  
Beitou, Taipei 112  
Taiwan

Der Anfrage fügen Sie bitte den Namen, die Modellnummer und Version des Produktes, wie in der Produktspezifikation aufgeführt, für welche Sie den entsprechenden Quellcode erhalten möchten, sowie Ihre Kontaktdaten, so dass wir die Konditionen und Frachtkosten mit Ihnen abstimmen können.

Der Quellcode wird OHNE JEGLICHE GEWÄHRLEISTUNG überlassen und wie der entsprechende Binär-/Objektcode, unter der gleichen Lizenz gehandelt.

Das Angebot betrifft jeden Empfänger dieser Information.

ASUSTeK bemüht sich, den kompletten Quellcode, wie in verschiedenen Free Open Source Software Lizenzen stipuliert, ordnungsgemäß zur Verfügung zu stellen. Wenn Sie trotzdem Schwierigkeiten haben sollten, den vollen entsprechenden Quellcode zu erhalten, wären wir für eine Nachricht an die [gpl@asus.com](mailto:gpl@asus.com) Emailadresse dankbar, mit Angaben zu dem Produkt und einer Beschreibung des Problems (senden Sie bitte keine großen Anhänge wie Quellcodearchive usw. an diese Emailadresse).

# Inhalt

Erklärungen.....	vi
Sicherheitsinformationen .....	vii
Über dieses Handbuch.....	viii
P5G41T-M LX Spezifikationsübersicht .....	ix

## Kapitel 1: Produkteinführung

<b>1.1</b>	<b>Willkommen!.....</b>	<b>1-1</b>
<b>1.2</b>	<b>Paketinhalt.....</b>	<b>1-1</b>
<b>1.3</b>	<b>Sonderfunktionen .....</b>	<b>1-1</b>
	1.3.1 Leistungsmerkmale des Produkts.....	1-1
	1.3.2 Innovative ASUS-Funktionen .....	1-2
<b>1.4</b>	<b>Bevor Sie beginnen.....</b>	<b>1-4</b>
<b>1.5</b>	<b>Motherboard-Übersicht .....</b>	<b>1-5</b>
	1.5.1 Ausrichtung .....	1-5
	1.5.2 Schraubenlöcher.....	1-5
	1.5.3 Motherboard-Layout.....	1-6
	1.5.4 Layoutbeschreibung.....	1-6
<b>1.6</b>	<b>Zentralverarbeitungseinheit (CPU).....</b>	<b>1-7</b>
	1.6.1 Installieren der CPU.....	1-7
	1.6.2 Installieren des CPU-Kühlkörpers und Lüfters.....	1-10
	1.6.3 Deinstallieren des CPU-Kühlkörpers und Lüfters .....	1-11
<b>1.7</b>	<b>Systemspeicher.....</b>	<b>1-12</b>
	1.7.1 Übersicht.....	1-12
	1.7.2 Speicherkonfigurationen .....	1-13
	1.7.3 Installieren eines DIMMs.....	1-16
	1.7.4 Entfernen eines DIMMs .....	1-16
<b>1.8</b>	<b>Erweiterungssteckplätze.....</b>	<b>1-17</b>
	1.8.1 Installieren einer Erweiterungskarte.....	1-17
	1.8.2 Konfigurieren einer Erweiterungskarte.....	1-17
	1.8.3 PCI-Steckplätze .....	1-17
	1.8.4 PCI Express x1-Steckplatz .....	1-17
	1.8.5 PCI Express x16-Steckplatz .....	1-17
<b>1.9</b>	<b>Jumpers .....</b>	<b>1-18</b>
<b>1.10</b>	<b>Anschlüsse.....</b>	<b>1-20</b>
	1.10.1 Rücktafelanschlüsse .....	1-20
	1.10.2 Interne Anschlüsse.....	1-21

# Inhalt

<b>1.11</b>	<b>Software-Unterstützung .....</b>	<b>1-27</b>
1.11.1	Installieren eines Betriebssystems.....	1-27
1.11.2	Support-DVD-Informationen .....	1-27
<b>Kapitel 2: BIOS-Informationen</b>		
<b>2.1</b>	<b>Verwalten und Aktualisieren des BIOS .....</b>	<b>2-1</b>
2.1.1	ASUS Update-Programm.....	2-1
2.1.2	ASUS EZ Flash 2-Programm.....	2-2
2.1.3	ASUS CrashFree BIOS.....	2-3
<b>2.2</b>	<b>BIOS-Setupprogramm .....</b>	<b>2-4</b>
2.2.1	BIOS-Menübildschirm .....	2-5
2.2.2	Menüleiste.....	2-5
2.2.3	Navigationstasten .....	2-6
2.2.4	Menüelemente .....	2-6
2.2.5	Untermenüelemente .....	2-6
2.2.6	Konfigurationsfelder.....	2-6
2.2.7	Pop-up-Fenster .....	2-6
2.2.8	Bildlaufleiste.....	2-6
2.2.9	Allgemeine Hilfe.....	2-6
<b>2.3</b>	<b>Main-Menü .....</b>	<b>2-7</b>
2.3.1	System Time [xx:xx:xx] .....	2-7
2.3.2	System Date [Day xx/xx/xxxx].....	2-7
2.3.3	Primary IDE Master/Slave, SATA1~4.....	2-7
2.3.4	Storage Configuration .....	2-8
2.3.5	System Information .....	2-9
<b>2.4</b>	<b>Advanced-Menü .....</b>	<b>2-9</b>
2.4.1	JumperFree Configuration .....	2-9
2.4.2	CPU Configuration .....	2-11
2.4.3	Chipset.....	2-12
2.4.4	Onboard Devices Configuration.....	2-13
2.4.5	USB Configuration .....	2-14
2.4.6	PCI PnP .....	2-15
<b>2.5</b>	<b>Power-Menü.....</b>	<b>2-15</b>
2.5.1	Suspend Mode [Auto] .....	2-15
2.5.2	ACPI 2.0 Support [Enabled].....	2-15
2.5.3	ACPI APIC Support [Enabled].....	2-15

# Inhalt

2.5.4	Anti Surge Support [Enabled] .....	2-15
2.5.5	APM Configuration .....	2-16
2.5.6	Hardware Monitor .....	2-16
<b>2.6</b>	<b>Boot-Menü .....</b>	<b>2-17</b>
2.6.1	Boot Device Priority .....	2-17
2.6.2	Boot Settings Configuration .....	2-17
2.6.3	Security .....	2-18
<b>2.7</b>	<b>Tools-Menü .....</b>	<b>2-20</b>
2.7.1	ASUS EZ Flash 2 .....	2-20
2.7.2	Express Gate [Auto] .....	2-20
2.7.3	AI NET 2 .....	2-20
<b>2.8</b>	<b>Exit-Menü .....</b>	<b>2-21</b>

# Erklärungen

## Erklärung der Federal Communications Commission

Dieses Gerät stimmt mit den FCC-Vorschriften Teil 15 überein. Sein Betrieb unterliegt folgenden zwei Bedingungen:

- Dieses Gerät darf keine schädigenden Interferenzen erzeugen, und
- Dieses Gerät muss alle empfangenen Interferenzen aufnehmen, einschließlich derjenigen, die einen unerwünschten Betrieb erzeugen.

Dieses Gerät ist auf Grund von Tests für Übereinstimmung mit den Einschränkungen eines Digitalgeräts der Klasse B, gemäß Teil 15 der FCC-Vorschriften, zugelassen. Diese Einschränkungen sollen bei Installation des Geräts in einer Wohnumgebung auf angemessene Weise gegen schädigende Interferenzen schützen. Dieses Gerät erzeugt und verwendet Hochfrequenzenergie und kann, wenn es nicht gemäß den Anweisungen des Herstellers installiert und bedient wird, den Radio- und Fernsehempfang empfindlich stören. Es wird jedoch nicht garantiert, dass bei einer bestimmten Installation keine Interferenzen auftreten. Wenn das Gerät den Radio- oder Fernsehempfang empfindlich stört, was sich durch Aus- und Einschalten des Geräts feststellen lässt, ist der Benutzer ersucht, die Interferenzen mittels einer oder mehrerer der folgenden Maßnahmen zu beheben:

- Empfangsantenne neu ausrichten oder an einem anderen Ort aufstellen.
- Den Abstand zwischen dem Gerät und dem Empfänger vergrößern.
- Das Gerät an die Steckdose eines Stromkreises anschließen, an die nicht auch der Empfänger angeschlossen ist.
- Den Händler oder einen erfahrenen Radio-/Fernsehtechniker um Hilfe bitten.



---

Um Übereinstimmung mit den FCC-Vorschriften zu gewährleisten, müssen abgeschirmte Kabel für den Anschluss des Monitors an die Grafikkarte verwendet werden. Änderungen oder Modifizierungen dieses Geräts, die nicht ausdrücklich von der für Übereinstimmung verantwortlichen Partei genehmigt sind, können das Recht des Benutzers, dieses Gerät zu betreiben, annullieren.

---

## Erklärung des kanadischen Ministeriums für Telekommunikation

Dieses Digitalgerät überschreitet keine Grenzwerte für Funkrauschemissionen der Klasse B, die vom kanadischen Ministerium für Telekommunikation in den Funkstörvorschriften festgelegt sind.

Dieses Digitalgerät der Klasse B stimmt mit dem kanadischen ICES-003 überein.

## ASUS Recycling/Rücknahmeservices

Das ASUS-Wiederverwertungs- und Rücknahmeprogramm basiert auf den Bestrebungen, die höchsten Standards zum Schutz der Umwelt anzuwenden. Wir glauben, dass die Bereitstellung einer Lösung für unsere Kunden die Möglichkeit schafft, unsere Produkte, Batterien, andere Komponenten und ebenfalls das Verpackungsmaterial verantwortungsbewußt der Wiederverwertung zuzuführen. Besuchen Sie bitte die Webseite unter <http://csr.asus.com/english/Takeback.htm> für Details zur Wiederverwertung in verschiedenen Regionen.

## Reach

Die rechtliche Rahmenbedingungen für REACH (Registration, Evaluation, Authorisation, and Restriction of Chemicals) erfüllend, veröffentlichen wir die chemischen Substanzen in unseren Produkten auf unserer ASUS REACH-Webseite unter <http://csr.asus.com/english/REACH.htm>.



Werfen Sie das Motherboard NICHT in den normalen Hausmüll. Dieses Produkt wurde entwickelt, um ordnungsgemäß wiederverwertet und entsorgt werden zu können. Das durchgestrichene Symbol der Mülltonne zeigt an, dass das Produkt (elektrisches und elektronisches Zubehör) nicht im normalen Hausmüll entsorgt werden darf. Bitte erkundigen Sie sich nach lokalen Regelungen zur Entsorgung von Elektroschrott.



Werfen Sie Quecksilberhaltige Batterien NICHT in den normalen Hausmüll. Das Symbol der durchgestrichenen Mülltonne zeigt an, dass Batterien nicht im normalen Hausmüll entsorgt werden dürfen.

## Sicherheitsinformationen

### Elektrische Sicherheit

- Um die Gefahr eines Stromschlags zu verhindern, ziehen Sie die Netzleitung aus der Steckdose, bevor Sie das System an einem anderen Ort aufstellen.
- Beim Anschließen oder Trennen von Geräten an das oder vom System müssen die Netzleitungen der Geräte ausgesteckt sein, bevor die Signalkabel angeschlossen werden. Ziehen Sie ggf. alle Netzleitungen vom aufgebauten System, bevor Sie ein Gerät anschließen.
- Vor dem Anschließen oder Ausstecken von Signalkabeln an das oder vom Motherboard müssen alle Netzleitungen ausgesteckt sein.
- Erbitten Sie professionelle Unterstützung, bevor Sie einen Adapter oder eine Verlängerungsschnur verwenden. Diese Geräte könnten den Schutzleiter unterbrechen.
- Prüfen Sie, ob die Stromversorgung auf die Spannung Ihrer Region richtig eingestellt ist. Sind Sie sich über die Spannung der von Ihnen benutzten Steckdose nicht sicher, erkundigen Sie sich bei Ihrem Energieversorgungsunternehmen vor Ort.
- Ist die Stromversorgung defekt, versuchen Sie nicht, sie zu reparieren. Wenden Sie sich an den qualifizierten Kundendienst oder Ihre Verkaufsstelle.

### Betriebssicherheit

- Vor Installation des Motherboards und Anschluss von Geräten müssen Sie alle mitgelieferten Handbücher lesen.
- Vor Inbetriebnahme des Produkts müssen alle Kabel richtig angeschlossen sein und die Netzleitungen dürfen nicht beschädigt sein. Bemerken Sie eine Beschädigung, kontaktieren Sie sofort Ihren Händler.
- Um Kurzschlüsse zu vermeiden, halten Sie Büroklammern, Schrauben und Heftklammern fern von Anschlüssen, Steckplätzen, Sockeln und Stromkreisen.
- Vermeiden Sie Staub, Feuchtigkeit und extreme Temperaturen. Stellen Sie das Produkt nicht an einem Ort auf, wo es nass werden könnte.
- Stellen/legen Sie das Produkt auf eine stabile Fläche.
- Sollten technische Probleme mit dem Produkt auftreten, kontaktieren Sie den qualifizierten Kundendienst oder Ihre Verkaufsstelle.

# Über dieses Handbuch

Dieses Benutzerhandbuch enthält die Informationen, die Sie bei der Installation und Konfiguration des Motherboards brauchen.

## Die Gestaltung dieses Handbuchs

Das Handbuch enthält die folgenden Teile:

- **Kapitel 1: Produkteinführung**  
Dieses Kapitel beschreibt die Leistungsmerkmale des Motherboards und die unterstützten neuen Technologien.
- **Kapitel 2: BIOS-Informationen**  
Dieses Kapitel erklärt Ihnen, wie Sie die Systemeinstellungen über die BIOS-Setup-Menüs ändern. Hier finden Sie auch ausführliche Beschreibungen der BIOS-Parameter.

## In diesem Handbuch verwendete Symbole

Um sicherzustellen, dass Sie bestimmte Aufgaben richtig ausführen, beachten Sie bitte die folgenden Symbole und Schriftformate, die in diesem Handbuch verwendet werden.



**GEFAHR/WARNUNG:** Informationen zum Vermeiden von Verletzungen beim Ausführen einer Aufgabe.



**VORSICHT:** Informationen zum Vermeiden von Schäden an den Komponenten beim Ausführen einer Aufgabe.



**WICHTIG:** Anweisungen, die Sie beim Ausführen einer Aufgabe befolgen müssen.



**HINWEIS:** Tipps und zusätzliche Informationen zur Erleichterung bei der Ausführung einer Aufgabe.

## Weitere Informationsquellen

An den folgenden Quellen finden Sie weitere Informationen und Produkt- sowie Software-Updates.

### 1. ASUS-Webseiten

ASUS-Webseiten enthalten weltweit aktualisierte Informationen über ASUS-Hardware und Softwareprodukte. ASUS-Webseiten sind in den ASUS-Kontaktinformationen aufgelistet.

### 2. Optionale Dokumentation

Ihr Produktpaket enthält möglicherweise optionale Dokumente wie z.B. Garantiekarten, die von Ihrem Händler hinzugefügt sind. Diese Dokumente gehören nicht zum Lieferumfang des Standardpakets.

## Schriftformate

### Fettgedruckter Text

Weist auf ein zu wählendes Menü/Element hin.

### Kursive

Wird zum Betonen von Worten und Aussagen verwendet.

### <Taste>

Die Taste, die Sie drücken müssen, wird mit einem "kleiner als" und "größer als"-Zeichen gekennzeichnet.

Beispiel: <Enter> bedeutet, dass Sie die Eingabetaste drücken müssen.

### <Taste1>+<Taste2>+<Taste3>

Wenn zwei oder mehrere Tasten gleichzeitig gedrückt werden müssen, werden die Tastennamen mit einem Pluszeichen (+) verbunden.

Beispiel: <Strg>+<Alt>+<D>



## P5G41T-M LX Spezifikationsübersicht

<b>CPU</b>	LGA775-Sockel für Intel® Core™2 Quad / Core™2 Extreme / Core™2 Duo / Pentium® dual-core / Celeron® dual-core / Celeron®-Prozessoren Kompatibel mit Intel® 05B/05A/06-Prozessoren Unterstützt Intel® 45nm Multikern-Prozessoren * Beziehen Sie sich auf <a href="http://www.asus.com">www.asus.com</a> für die Liste der unterstützten Intel®-Prozessoren
<b>Chipsatz</b>	Northbridge: Intel® G41 Southbridge: Intel® ICH7
<b>Front Side Bus</b>	1333/1066/800 MHz
<b>Arbeitsspeicher</b>	Dual-Channel Arbeitsspeicherarchitektur <ul style="list-style-type: none"> <li>- 2 x 240-pol. DIMM-Steckplätze unterstützen nicht-gepufferte und nicht-ECC 1333(O.C.)/1066/800 MHz DDR3-Speichermodule.</li> <li>- Unterstützt bis zu 8GB Systemspeicher</li> </ul> <p>* Eine Liste qualifizierter Anbieter (QVL) finden Sie unter <a href="http://www.asus.com">www.asus.com</a></p> <p>** Wenn Sie auf einem Windows® 32-Bit-Betriebssystem 4GB Arbeitsspeicher oder mehr installieren, erkennt das Betriebssystem weniger als 3GB. Es wird darum empfohlen, beim Benutzen vom Windows® 32-Bit-Betriebssystem insgesamt nur 3GB Arbeitsspeicher zu installieren.</p>
<b>Grafikkarte</b>	Integrierte Intel® GMA X4500 GPU Maximal 1GB gemeinsam-genutzter Speicher Unterstützt RGB mit einer max. Auflösung von 2048 x 1536 (bei 75Hz) Unterstützt Microsoft® DirectX® 10
<b>Erweiterungssteckplätze</b>	1 x PCIe x16-Steckplatz 1 x PCIe x1-Steckplatz 2 x PCI-Steckplätze
<b>Datensicherung</b>	1 x Ultra DMA 100/66/33-Anschluss 4 x Serial ATA 3Gb/s-Anschlüsse
<b>LAN</b>	PCIe Gigabit LAN
<b>Audio</b>	ALC887 8-Kanal High-Definition-Audio CODEC * Verwenden Sie ein Gehäuse mit HD-Audiomodul an der Frontseite, um 8-Kanal Audioausgabe zu ermöglichen Unterstützt Buchsenerkennung, Multistreaming-Technologien Unterstützt S/PDIF-Ausgangsschnittstelle
<b>USB</b>	Unterstützt bis zu 8 USB 2.0/1.1-Anschlüsse (vier auf der Board-Mitte, vier auf der Rücktafel)
<b>Exklusive ASUS Übertaktungsfunktionen</b>	SFS (stufenlose Frequenzwahl): - FSB-Einstellung von 200MHz bis 800MHz in 1MHz-Schritten Übertaktungsschutz: - ASUS C.P.R. (CPU Parameter Recall)

(Fortsetzung auf der nächsten Seite)

## P5G41T-M LX Spezifikationsübersicht

<b>ASUS Sonderfunktionen</b>	ASUS CrashFree BIOS 3 ASUS AI NET 2 ASUS Q-Fan ASUS EZ Flash 2 ASUS MyLogo 2 ASUS Anti-Surge Protection ASUS Turbo Key ASUS Express Gate ASUS EPU-L
<b>Rücktafelanschlüsse</b>	1 x PS/2-Tastaturanschluss 1 x PS/2-Mausanschluss 1 x LPT-Anschluss 1 x COM-Anschluss 1 x VGA-Anschluss 1 x LAN (RJ-45)-Anschluss 4 x USB 2.0/1.1-Anschlüsse 3 x Audiobuchsen
<b>Interne Anschlüsse</b>	2 x USB 2.0/1.1-Verbinder für 4 zusätzliche USB 2.0/1.1-Anschlüsse 1 x IDE-Anschluss 4 x Serial ATA-Anschlüsse 1 x Fronttafelaudioanschluss 1 x Systemtafelanschluss 1 x S/PDIF-Ausgang 1 x Interner Lautsprecheranschluss 1 x CPU-Lüfteranschluss 1 x Gehäuselüfteranschluss 1 x 24-pin EATX-Netzanschluss 1 x 4-pin ATX 12V-Netzanschluss
<b>BIOS</b>	8Mb Flash ROM, AMI BIOS, PnP, DMI 2.0, WfM 2.0, ACPI 2.0a, SM BIOS 2.5
<b>Verwaltung</b>	WOL, PXE, WOR by Ring, PME Wake up
<b>Zubehör</b>	1 x Ultra DMA 133/100/66-Kabel 2 x Serial ATA-Signalkabel 1 x E/A-Abdeckung 1 x <b>Benutzerhandbuch</b>
<b>Support DVD</b>	Treiber ASUS PC Probe II ASUS Update Antivirus-Software (OEM Version)
<b>Formfaktor</b>	uATX-Formfaktor: 24.4 cm x 20.1 cm (9.6 in x 7.9 in)

*\*Die Spezifikationen können ohne Vorankündigung geändert werden.*

# Kapitel 1

## Produkteinführung

### 1.1 Willkommen!

Vielen Dank für den Kauf eines ASUS® P5G41T-M LX Motherboards!

Eine Vielzahl von neuen Funktionen und neuesten Technologien sind in dieses Motherboard integriert und machen es zu einem weiteren hervorragenden Produkt in der langen Reihe der ASUS Qualitäts-Motherboards!

Vor der Installation des Motherboards und Ihrer Hardwaregeräte sollten Sie die im Paket enthaltenen Artikel anhand folgender Liste überprüfen.

### 1.2 Paketinhalt

Stellen Sie sicher, dass Ihr Motherboard-Paket die folgenden Artikel enthält.

<b>Motherboard</b>	ASUS P5G41T-M LX Motherboard
<b>Kabel</b>	2 x Serial ATA-Signalkabel 1 x Ultra DMA 133/100/66-Kabel
<b>Zubehör</b>	1 x E/A-Abdeckung
<b>Anwendungs-DVD</b>	ASUS Motherboard Support-DVD
<b>Dokumentation</b>	Benutzerhandbuch



Sollten o.g. Artikel beschädigt oder nicht vorhanden sein, wenden Sie sich bitte an Ihren Händler.

### 1.3 Sonderfunktionen

#### 1.3.1 Leistungsmerkmale des Produkts



#### Unterstützung für Intel® Core™2 Extreme / Core™2 Quad / Core™2 Duo-Prozessoren

Dieses Motherboard arbeitet mit Intel® LGA775 Core™ 2 Extreme / Core™ 2 Quad/ Core™ 2 Duo-CPUs, die mit 1333/1066/800 MHz FSB für ausgezeichnetes Multitasking, Multimedia und begeisterte Computerspieler geschaffen wurden. Dieses Motherboard unterstützt auch Intel®-Prozessoren, die im neuen 45nm-Verfahren hergestellt wurden.



### Intel® G41 Chipsatz

Der Intel® G41 Express Chipsatz wurde für die Kompatibilität mit Dual-Channel DDR3 1333 (Übertaktung)/1066/800-Architektur, 1333/1066/800 Front Side Bus (FSB), PCIe 1.1, und Multikern-CPU's geschaffen. Als Besonderheit ist er mit Intel® Schnellspeicherband ausgestattet und senkt somit die Speicherzugriff-Latenz.



### Dual channel DDR3 1333 (O.C.)/1066/800-Unterstützung

Dieses Motherboard unterstützt DDR3-Speicher mit 1333 (O.C.)/1066/800 MHz-Datentransfer, bietet somit ausgezeichnete Leistung für 3D-Grafik und anderen speicherintensiven Anwendungen.



### Serielle ATA 3Gb/s Technologie

Dieses Motherboard unterstützt Festplatten, die auf der Serial ATA (SATA) 3Gb/s Speicherlösung basieren und bietet erweiterte Skalierbarkeit und zweifache Busbandbreite für hochgeschwindigkeits-Datenspeicherung und Abfrage.



### Gigabit LAN-Lösung

Der onboard Gigabit LAN-Controller ist ein hochintegrierter Gb LAN-Controller. Er verfügt über die ACPI Management-Funktion, mit der fortschrittlichen Betriebssystemen eine bessere Stromverwaltung ermöglicht wird.

## 1.3.2 Innovative ASUS-Funktionen



### ASUS EPU

ASUS EPU (Energy Processing Unit) ist eine einzigartige Energiespartechnologie, welche die derzeitige Systembelastung erkennt und den Stromverbrauch in Echtzeit regelt. Es bietet eine automatisierte Kontrolle über den angemessenen Stromverbrauch, um Energie und Energiekosten zu sparen.



### Turbo Key

Mit ASUS Turbo Key können Sie den Stromtaste des PCs in eine Übertaktungstaste verwandeln. Nach der einfachen Einrichtung kann Turbo Key die Systemleistung erhöhen, ohne dafür die Arbeit oder das Spiel unterbrechen zu müssen—einfach mit nur einen Fingerdruck!



### ASUS Q-FAN

Die ASUS Q-Fan-Technologie kann die CPU-Lüfterdrehzahl intelligent und automatisch nach der Temperatur und Systembelastung regeln, um dem Benutzer einen ruhigen, kühlen und geräuscharmen Betrieb sicherzustellen.



### ASUS Anti-Surge Protection

Diese besondere Einrichtung schützt teure Geräte und das Motherboard vor Schäden durch Stromstöße während des Netzteilwechsels.



## ASUS Express Gate

Express Gate ist ein exklusives ASUS-Betriebssystem, welches Ihnen den sofortigen Zugang zum Internet und wichtigen Anwendungen ohne des Windows® Betriebssystems ermöglicht.



- ASUS Express Gate erlaubt die Installation auf SATA-, USB- und Flash-Laufwerken mit mindestens 1.2GB freien Speicherplatz. Wenn auf USB- oder Flash-Laufwerken installiert wird, verbinden Sie die Laufwerke mit den Motherboard USB-Anschlüssen, bevor Sie den Computer einschalten.
- Die tatsächliche Boot-Zeit ist von der Systemkonfiguration abhängig.
- ASUS Express Gate unterstützt Datei-Upload von SATA-Festplatten, optischen Laufwerken und USB-Laufwerken und -Downloads nur von USB-Laufwerken.



## ASUS MyLogo2™

Damit können Sie Ihr Lieblingsbild in ein 256-Farben-Startlogo verwandeln, um Ihr System noch persönlicher gestalten.



## ASUS CrashFree BIOS 3

ASUS CrashFree BIOS 3 ist ein automatisches Wiederherstellungswerkzeug welches Ihnen erlaubt, die originalen BIOS-Daten von der mitgelieferten Support-DVD oder einen USB-Flashlaufwerk aus wiederherzustellen, wenn die BIOS-Daten beschädigt wurden.



## ASUS EZ Flash 2

ASUS EZ Flash 2 ermöglicht Ihnen vor dem Start des Betriebssystems die BIOS-Aktualisierung von einem USB-Flashlaufwerk durchzuführen.



## ASUS AI NET2

Während des Systemstarts erkennt AI NET2 sofort die Kabelverbindungen und meldet fehlerhafte Verbindungen auf bis zu 100 Meter mit einer Genauigkeit von bis zu 1 Meter.



## C.P.R. (CPU Parameter Recall)

Die C.P.R.-Funktion des Motherboard-BIOS erlaubt Ihnen, das BIOS automatisch auf die Standardeinstellungen zurückzustellen, falls das System beim Übertakten hängt. Sie müssen dank C.P.R. das Gehäuse nicht mehr öffnen, um die RTC-Daten zu löschen. Starten Sie einfach das System neu, um zuvor gespeicherte CPU-Parameter automatisch wiederherzustellen.



## Bereit für ErP

Dieses Motherboard ist bereit für die Ökodesign Richtlinie der Europäischen Union, welche Anforderungen an Produkte und deren Energieeffizienz im Kontrast zu deren Energieverbrauch stellt. Dies entspricht dem Wunsch von ASUS, seine Produkte und deren Verpackung umweltbewusst und wiederverwertbar zu gestalten, um die Sicherheit der Kunden zu garantieren und den Einfluss auf die Umwelt so gering wie möglich zu halten.

## 1.4 Bevor Sie beginnen

Beachten Sie bitte vor dem Installieren der Motherboard-Komponenten oder dem Ändern von Motherboard-Einstellungen folgende Vorsichtsmaßnahmen.



- Ziehen Sie das Netzkabel aus der Steckdose heraus, bevor Sie eine Komponente anfassen.
- Tragen Sie vor dem Anfassen von Komponenten eine geerdete Manschette, oder berühren Sie einen geerdeten Gegenstand bzw. einen Metallgegenstand wie z.B. das Netzteilgehäuse, damit die Komponenten nicht durch statische Elektrizität beschädigt werden.
- Halten Sie Komponenten an den Rändern fest, damit Sie die ICs darauf nicht berühren.
- Legen Sie eine deinstallierte Komponente immer auf eine geerdete Antistatik-Unterlage oder in die Originalverpackung der Komponente.
- Vor dem Installieren oder Ausbau einer Komponente muss die ATX-Stromversorgung ausgeschaltet oder das Netzkabel aus der Steckdose gezogen sein. Andernfalls könnten das Motherboard, Peripheriegeräte und/oder Komponenten stark beschädigt werden.

### Onboard-LED

Auf diesem Motherboard ist eine Standby-Strom-LED eingebaut, die leuchtet, wenn das System eingeschaltet, im Stromsparmmodus oder im Soft-Aus-Modus ist. Dies dient zur Erinnerung, dass Sie das System ausschalten und das Netzkabel ausstecken müssen, bevor Sie eine Komponente von dem Motherboard entfernen oder hinzufügen. Die nachstehende Abbildung zeigt die Position der Onboard-LED an.

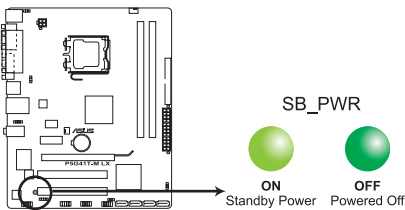

**P5G41T-M LX Onboard LED**

## 1.5 Motherboard-Übersicht

Bevor Sie das Motherboard montieren, sollten Sie das Gehäuse auf Brauchbarkeit und Eignung begutachten.



Ziehen Sie das Netzkabel aus der Steckdose heraus, bevor Sie das Motherboard montieren oder entfernen. Andernfalls können physische Verletzungen entstehen und das Motherboard beschädigt werden.

### 1.5.1 Ausrichtung

Beim Installieren des Motherboards müssen Sie es richtig ausgerichtet ins Computergehäuse einfügen. Die Kante mit den externen Anschlüssen zeigt zur Rückseite des Computergehäuses, wie es unten abgebildet ist.

### 1.5.2 Schraubenlöcher

Stecken Sie sechs (6) Schrauben in die eingekreisten Löcher, um das Motherboard am Gehäuse zu befestigen.



Ziehen Sie die Schrauben NICHT zu fest! Das Motherboard könnte sonst beschädigt werden.

Diese Seite auf  
die Rückseite des  
Computergehäuses  
legen

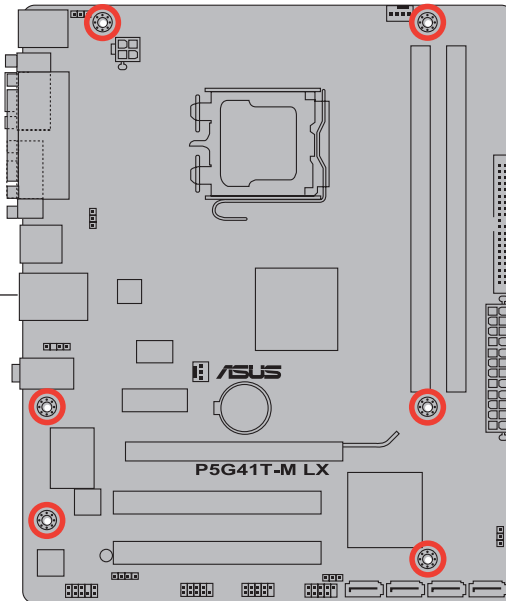

## 1.5.3 Motherboard-Layout

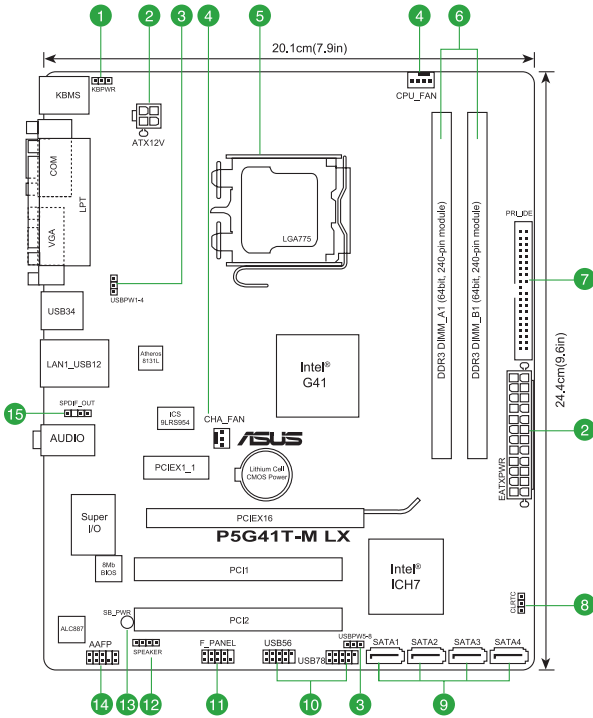

## 1.5.4 Layoutbeschreibung

Anschlüsse/Jumper/Steckplätze/LED	Seite	Anschlüsse/Jumper/Steckplätze/LED	Seite
1. Tastaturstrom (3-pol. KBPWR)	1-19	9. Serial ATA-Anschlüsse (7-pol. SATA1-4)	1-24
2. ATX-Stromanschluss (24-pol. EATXPWR, 4-pol. ATX12V)	1-23	10. USB-Anschlüsse (10-1-pol. USB56, USB78)	1-24
3. USB-Gerät Weckfunktion (3-pol. USBPW1-4, 3-pol. USBPW5-8)	1-19	11. Systemtafelanschluss (10-1-pol. F_PANEL)	1-26
4. CPU- und Gehäuselüfteranschlüsse (4-pol. CPU_FAN, 3-pol. CHA_FAN)	1-25	12. Lautsprecheranschluss (4-pol. SPEAKER)	1-26
5. Intel LGA775 CPU-Sockel	1-7	13. Onboard LED (SB_PWR)	1-4
6. DDR3 DIMM-Steckplätze	1-12	14. Fronttafel-Audioanschluss (10-1-pol. AAFP)	1-21
7. IDE-Anschluss (40-1-pol. PRL_IDE)	1-22	15. Digitaler Audioanschluss (4-1-pol. SPDIF_OUT)	1-25
8. RTC RAM löschen (3-pol. CLRTC)	1-18		



## 1.6 Zentralverarbeitungseinheit (CPU)

Das Motherboard ist mit einem aufgelöteten LGA775-Sockel, für Intel® Core™2 Extreme / Core™2 Quad / Core™2 Duo / Pentium® dual-core / Celeron® dual-core / Celeron®-Prozessoren bestimmt, ausgestattet.



- Vergewissern Sie sich, dass vor der Montage der CPU der Strom ausgeschaltet ist.
- Schließen Sie bei der Montage eines Prozessors das Gehäuselüfterkabel an den CHA\_FAN-Anschluss und das CPU-Lüfterkabel an den CPU\_FAN-Anschluss an, um ein stabiles System zu gewährleisten..



- Stellen Sie nach dem Kauf des Motherboards sicher, dass sich die PnP-Abdeckung am Sockel befindet und die Sockelpole nicht verbogen sind. Nehmen Sie unverzüglich Kontakt mit Ihrem Händler auf, wenn die PnP-Abdeckung fehlt oder Schäden an der PnP-Abdeckung/ Sockelpolen/Motherboardkomponenten festzustellen sind. ASUS übernimmt nur die Reparaturkosten, wenn die Schäden durch die Anlieferung entstanden sind.
- Bewahren Sie die Abdeckung nach der Installation des Motherboards auf. ASUS nimmt die Return Merchandise Authorization (RMA)- Anfrage nur an, wenn das Motherboard mit der Abdeckung am LGA775-Sockel geliefert wurde.
- Die Garantie des Produkts deckt die Schäden an Sockelpolen nicht, die durch unsachgemäße Installation oder Entfernung der CPU oder falsche Platzierung/Verlieren/ falsches Entfernen der PnP-Abdeckung entstanden sind.



Dieses Motherboard unterstützt Intel® LGA775-Prozessoren mit der Intel® Enhanced Intel SpeedStep®-Technologie (EIST) und Hyper-Threading-Technologie.

### 1.6.1 Installieren der CPU

So installieren Sie eine CPU.

1. Suchen Sie den CPU-Sockel am Motherboard.

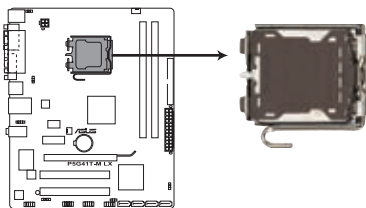

**P5G41T-M LX CPU socket 775**



Stellen Sie vor der Installation der CPU sicher, dass die Sockelbox zu Ihnen zeigt und der Arretierhebel an Ihrer linken Seite liegt.

- Drücken Sie den Arretierhebel mit Ihrem Daumen (A) und schieben ihn nach links (B), bis er von dem Halteriegel losgelassen wird.



Um Schäden an den Sockelpolen zu vermeiden, entfernen Sie bitte die PnP-Abdeckung nicht vor dem Beginn der CPU-Installation.

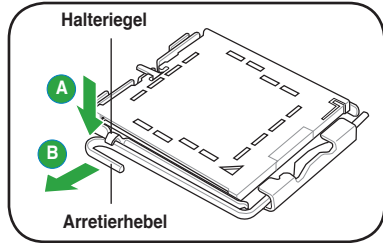

- Heben Sie den Arretierhebel in Pfeilrichtung bis zu einem Winkel von 135 Grad an.
- Heben Sie die Deckplatte mit dem Daumen und dem Zeigefinger bis zu einem Winkel von 100 Grad an (4A) und entfernen die PnP-Abdeckung von der Deckplattenaussparung (4B).

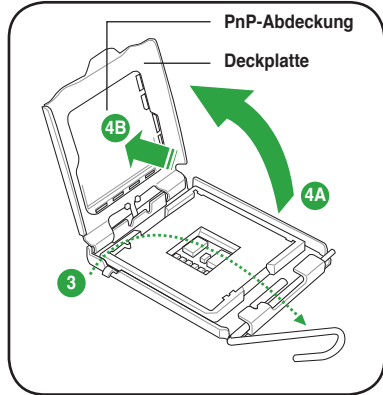

- Legen Sie die CPU auf den Sockel. Richten Sie dabei das goldene Dreieck auf die untere linke Ecke des Sockels aus. Die Sockelausrichtungsnase muss in die CPU-Kerbe einpassen.

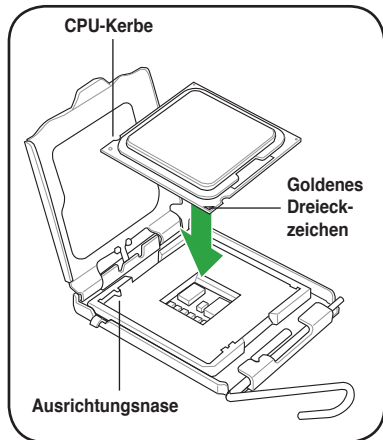

6. Geben Sie einige Tropfen der Wärmeleitpaste auf den Bereich der CPU, welcher mit dem Kühlkörper in Kontakt tritt, und verteilen Sie sie gleichmäßig und nicht zu dick.



Bei einigen Kühlkörpern ist die Wärmeleitpaste bereits aufgetragen. In diesem Fall können Sie diesen Schritt überspringen.

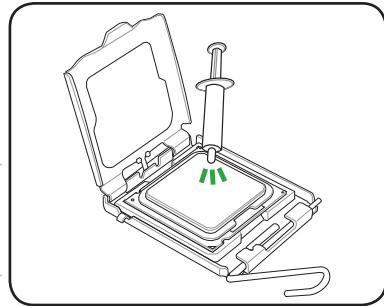

Die Wärmeleitpaste ist **NICHT** für den Verzehr geeignet. Falls sie in Kontakt mit Augen oder Haut gerät, waschen Sie sie so schnell wie möglich ab und suchen Sie einen Arzt auf.



Um Kontamination zu vermeiden, sollten Sie die Paste **NICHT** direkt mit den Fingern verteilen.

7. Machen Sie die Deckplatte zu (A) und drücken dann den Arretierhebel (B), bis er in den Halteriegel einrastet.

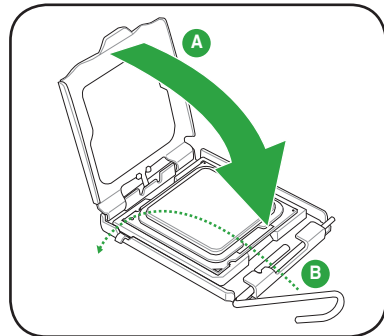

## 1.6.2 Installieren des CPU-Kühlkörpers und Lüfters

Der Intel® LGA775 Prozessor benötigt eine speziell konzipierte Kühlkörper-Lüfter-Einheit, um eine optimale Wärmekondition und Leistung sicherzustellen.



- Wenn Sie einen kompletten Intel®-Prozessor kaufen, ist die CPU-Lüfter-Kühlkörper-Einheit beigelegt. Wenn Sie eine CPU separat kaufen, verwenden Sie bitte unbedingt nur den von Intel®-genehmigten Allrichtungskühlkörper und Lüfters.
- Die Intel® LGA775 Kühlkörper-Lüfter-Einheit hat ein Druckstift-Design und benötigt kein Werkzeug zur Installation.
- Wenn Sie eine separate CPU-Kühlkörper-Lüfter-Einheit gekauft haben, stellen Sie bitte sicher, dass Sie das Thermoschnittstellenmaterial richtig auf dem CPU-Kühlkörper oder der CPU angebracht haben, bevor Sie die Kühlkörper-Lüfter-Einheit installieren.



Sie müssen zuerst das Motherboard in das Computergehäuse einbauen, bevor Sie die CPU-Lüfter-Kühlkörper-Einheit installieren.

So installieren Sie den CPU-Kühlkörper und -Lüfter.

1. Stellen Sie den Kühlkörper auf die installierte CPU, während die Druckstifte den vorgesehenen Löchern entsprechen.



Richten Sie die Kühlkörper- Lüfter-Einheit so aus, dass das CPU-Lüfterkabel den kürzesten Weg zum CPU-Lüfteranschluss hat.

2. Drücken Sie jeweils zwei Druckstifte diagonal nach unten, um die Kühlkörper-Lüfter-Einheit zu befestigen.

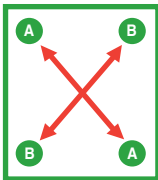

Falls sich die CPU-Kühlkörper und Lüftereinheit-Typus unterscheiden, sollten die Montageschritte und Betriebsweisen die gleichen sein. Die vorhergehende Illustration ist nur zu Referenzzwecken gedacht.

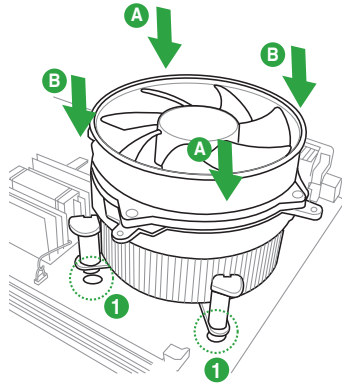

3. Verbinden Sie das CPU-Lüfterkabel mit dem CPU\_FAN-Anschluss am Motherboard.

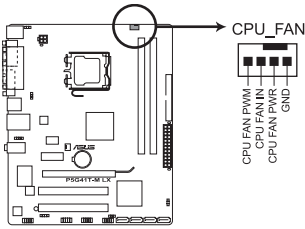

**P5G41T-M LX CPU fan connector**



Vergessen Sie nicht, die Lüfterkabel mit den Lüfteranschlüssen zu verbinden! Hardwareüberwachungsfehler können auftreten, wenn Sie vergessen, die Verbindung vorzunehmen.

### 1.6.3 Deinstallieren des CPU-Kühlkörpers und Lüfters

So deinstallieren Sie den CPU-Kühlkörper und Lüfter:

1. Trennen Sie das CPU-Lüfterkabel von dem Anschluss am Motherboard.
2. Drehen Sie jeden Druckstift gegen den Uhrzeigersinn.
3. Ziehen Sie jeweils zwei Druckstifte diagonal nach oben heraus, um die Kühlkörper-Lüfter-Einheit von dem Motherboard zu lösen.

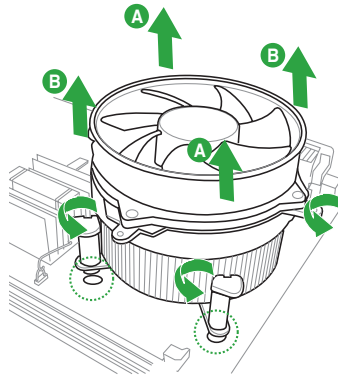
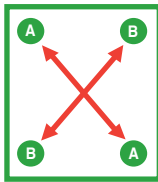

4. Entfernen Sie vorsichtig die Kühlkörper/  
Lüftereinheit vom Motherboard.
5. Drehen Sie die Druckstifte im Uhrzeigesinn,  
um eine richtige Ausrichtung beim  
Wiedereinsetzen sicher zu stellen.

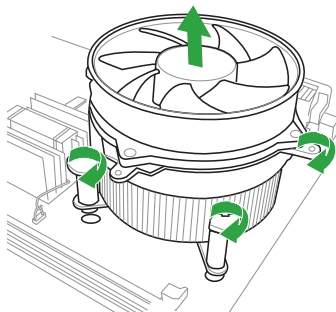

## 1.7 Systemspeicher

### 1.7.1 Übersicht

Das Motherboard ist mit zwei Double Data Rate 3 (DDR3) Dual Inline Speichermodulen (DIMM)-Steckplätzen ausgestattet. Die nachstehende Abbildung zeigt die Position der DDR3 DIMM-Steckplätze an:

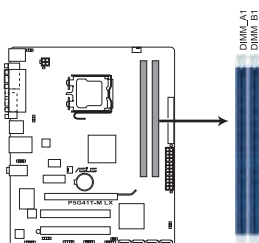

Kanal	Steckplätze
Kanal A	DIMM_A1
Kanal B	DIMM_B1

**P5G41T-M LX 240-pin DDR3 DIMM sockets**

## 1.7.2 Speicherkonfigurationen

Sie können 512MB, 1GB, 2GB, und 4GB ungepufferte und nicht-ECC DDR3 DIMMs in die DIMM-Steckplätze montieren.



- Sie können verschiedene Speichergrößen in Channel A und Channel B installieren. Das System ordnet die gesamte Größe des weniger belegten Kanals für die Dual-Channel-Konfiguration zu. Der überschüssige Speicher des höher belegten Kanals wird dann der Single-Channel-Konfiguration zugeordnet.
- Installieren Sie immer DIMMs mit gleicher CAS-Latenzzeit. Für optimale Kompatibilität wird empfohlen, nur Speichermodule eines Herstellers zu verwenden.
- Durch die Speicheradressenbeschränkung in 32-Bit-Windows® können vom Betriebssystem nur 3GB oder weniger benutzt werden, selbst wenn 4GB installiert wurden. Für eine effektive Speichernutzung empfehlen wir Ihnen folgendes:
  - Installieren Sie maximal 3GB Speicher, wenn Sie ein 32-Bit-Windows®-betriebssystem benutzen.
  - Installieren Sie ein 64-Bit-Windows®-betriebssystem, wenn Sie auf dem Motherboard 4GB oder mehr Speicher installieren wollen.
- Dieses Motherboard unterstützt keine DIMMs mit 256 Megabit- (Mb) Chips oder kleiner.



- Die Standard-Betriebsfrequenz für Arbeitsspeicher hängt von dessen SPD ab, was die übliche Vorgehensweise beim Abfragen der Information von einem Speichermodul darstellt. Im Ausgangszustand arbeiten einige übertaktete Speichermodule mit einer niedrigeren Frequenz als vom Hersteller angegeben.
- Die Speichermodule benötigen evtl. bei der Übertaktung und bei der Nutzung mit voller Systemlast (mit zwei DIMMs) ein besseres Kühlsystem.

## P5G41T-M LX Motherboard Liste qualifizierter Anbieter (QVL)

### DDR3-1066 MHz

Anbieter	Artikelnummer	Größe	SS/DS	Chipmarke	Chipnummer	Takt	Spannung	DIMM-Sockel Unterstützung (Optional)	
								A*	B*
Crucial	CT12864BA1067.8FF	1024MB	SS	Micron	9GF22D9KPT	7	-	•	•
Crucial	CT25664BA1067.16FF	2048MB	DS	Micron	9HF22D9KPT	7	-	•	•
ELPIDA	EBJ10UE8EDF0-AE-F	1024MB	SS	ELPIDA	J1108EDSE-DJ-F	-	1.35V(low voltage)	•	•
Elpida	EBJ51UD8BAFA-AC-E	512MB	SS	Elpida	J5308BASE-AC-E	-	-	•	•
Elpida	EBJ51UD8BAFA-AE-E	512MB	SS	Elpida	J5308BASE-AC-E	-	-	•	•
Elpida	EBJ11UD8BAFA-AE-E	1024MB	DS	Elpida	J5308BASE-AC-E	-	-	•	•
ELPIDA	EBJ21UE8EDF0-AE-F	2048MB	DS	ELPIDA	J1108EDSE-DJ-F	-	1.35V(low voltage)	•	•
Kingston	KVR1066D3N7/1G	1024MB	SS	Kingston	D1288JEKAPGA7U	7	1.5V	•	•
Kingston	KVR1066D3N7/2G	2048MB	DS	Kingston	D1288JEKAPGA7U	7	1.5V	•	•
Micron	MT8JTF12864AZ-1G1F1	1024MB	SS	Micron	9GF22D9KPT	7	-	•	•
Micron	MT16JTF25664AZ-1G1F1	2048MB	DS	Micron	9HF22D9KPT	7	-	•	•
SAMSUNG	M378B2873EH1-CF8	1024MB	SS	Samsung	SEC 901 HCF8 K4B1G0846E	-	-	•	•
SAMSUNG	M378B5273BH1-CF8	4096MB	DS	SAMSUNG	846 K4B2G0846B-HCF8	-	-	•	•
Elixir	M2Y2G64CBHA9N-BE	2048MB	DS	-	-	-	7-7-7-20	•	•
Kingtiger	2GB DIMM PC3-8500	2048MB	DS	Hynix	H5TQ1G83AFP G7C	-	-	•	•

## DDR3-1333 MHz (O.C.)

Anbieter	Artikelnummer	Größe	SS/ DS	Chip- marke	Chipnummer	Takt	Spanng.	DIMM-Sockel Unterstützung (Optional)	
								A*	B*
A-Data	AD31333001GOU	1024MB	SS	A-Data	AD30908C8D-151C E0906	-	-	*	
A-Data	AD31333G001GOU	3072MB(Kit of 3)	SS	-	-	8-8-9-24	1.65-1.85V	*	
A-Data	AD31333002GOU	2048MB	DS	A-Data	AD30908C8D-151C E0903	-	-	*	
A-Data	AD31333G002GMU	2048MB	DS	-	-	8-8-8-24	1.65-1.85V	*	
Corsair	CM3X1024-1333C9DHX	1024MB	SS	-	-	9-9-9-24	1.60V	*	
Corsair	CM3X1024-1333C9	1024MB	SS	-	-	-	-	*	
Corsair	TR3X3G1333C9 G	3072MB(Kit of 3)	SS	-	-	9-9-9-24	1.50V	*	
Corsair	TR3X3G1333C9 G	3072MB(Kit of 3)	SS	-	-	9-9-9-24	1.50V	*	
Corsair	TR3X3G1333C9	3072MB(Kit of 3)	SS	-	-	9	1.5V	*	
Corsair	CM3X1024-1333C9DHX	1024MB	DS	Corsair	-	-	-	*	
Corsair	CM3X2048-1333C9DHX	2048MB	DS	-	-	-	-	*	
Corsair	TW3X4G1333C9 G	4096MB(Kit of 2)	DS	-	-	9-9-9-24	1.50V	*	
Crucial	CT12864BA1339.8FF	1024MB	SS	Micron	9FF22D9KPT	9	-	*	
Crucial	BL12864TA1336.8SFB1	2048MB(Kit of 2)	SS	-	-	6-6-6-20	1.8V	*	
Crucial	CT25664BA1339.16FF	2048MB	DS	Micron	9KF27D9KPT	9	-	*	
Crucial	BL25664BA1336.16SFB1	4096MB(Kit of 2)	DS	-	-	6-6-6-20	1.8V	*	
Crucial	BL25664BA1336.16SFB1	4096MB(Kit of 2)	DS	-	-	6-6-6-20	1.8V	*	
Crucial	BL25664BN1337.16FF (XMP)	6144MB(Kit of 3)	DS	-	-	7-7-7-24	1.65V	*	
ELPIDA	EBJ10UE8EDF0-DJ-F	1024MB	SS	ELPIDA	J1108EDSE-DJ-F	-	1.35V(low voltage)	*	
ELPIDA	EBJ21UE8EDF0-DJ-F	2048MB	DS	ELPIDA	J1108EDSE-DJ-F	-	1.35V(low voltage)	*	
G.SKILL	F3-10600CL8D-2GBHK	1024MB	SS	G.SKILL	-	-	-	*	
G.SKILL	F3-10600CL9D-2GBPK	1024MB	SS	G.SKILL	-	-	-	*	
G.SKILL	F3-10666CL7T-3GBPK	3072MB(Kit of 3)	SS	-	-	7-7-7-18	1.5-1.6V	*	
G.SKILL	F3-10666CL9T-3GBNQ	3072MB(Kit of 3)	SS	-	-	9-9-9-24	1.5-1.6V	*	
G.SKILL	F3-10600CL7D-2GBPI	1024MB	DS	G.SKILL	-	-	-	*	
G.SKILL	F3-10600CL9D-2GBNQ	1024MB	DS	G.SKILL	-	-	-	*	
G.SkILL	F3-10666CL8D-4GBHK	4096MB(Kit of 2)	DS	-	-	8-8-8-21	1.5-1.6V	*	
G.SKILL	F3-10666CL7T-6GBPK	6144MB(Kit of 3)	DS	-	-	7-7-7-18	1.5-1.6V	*	
G.SKILL	F3-10666CL9T-6GBNQ	6144MB(Kit of 3)	DS	-	-	9-9-9-24	1.5V-1.6V	*	
GEIL	DDR3-1333 CL9-9-9-24	1024MB	SS	-	-	9	-	*	
GEIL	GV34GB1333C7DC	2048MB	DS	-	-	7-7-7-24	1.5V	*	
GEIL	GG34GB1333C9DC	4096MB(Kit of 2)	DS	GEIL	GL1L128M88BA12N	9-9-9-24	1.3V(low voltage)	*	
GEIL	DDR3-1333 CL9-9-9-24	6144MB(Kit of 3)	DS	-	-	9	1.5V	*	
Kingmax	FLFD45F-B8MF9	1024MB	SS	Micron	8HD22D9JNM	-	-	*	
Kingmax	FLFD45F-B8MH9 MAES	1024MB	SS	Micron	9CF22D9KPT	-	-	*	
Kingmax	FLFE85F-B8MF9	2048MB	DS	Micron	8HD22D9JNM	-	-	*	
Kingmax	FLFE85F-B8MH9 MEES	2048MB	DS	Micron	9GF27D9KPT	-	-	*	
Kingston	KVR1333D3N9/2G	2048MB	DS	Qimonda	IDSH1G-03A1F1C-13H	-	1.5V	*	
Micron	MT8JTF12864AZ-1G4F1	1024MB	SS	Micron	9FF22D9KPT	9	-	*	
Micron	MT18JTF25664AZ-1G4F1	2048MB	DS	Micron	9KF27D9KPT	9	-	*	
OCZ	OCZ3P13332GK	2048MB(Kit of 2)	SS	-	-	7-7-7-20	1.8V	*	
OCZ	OCZ3X1333LV3GK(XMP)	3072MB(Kit of 3)	SS	-	-	-	1.6V	*	
OCZ	OCZ3G13334GK	4096MB(Kit of 2)	DS	-	-	-	1.7V	*	
OCZ	OCZ3P13334GK	4096MB(Kit of 2)	DS	-	-	7-7-7-20	1.8V	*	
OCZ	OCZ3P1333LV4GK	4096MB(Kit of 2)	DS	-	-	7-7-7-20	1.65V	*	
OCZ	OCZ3RPX1333EB4GK	4096MB(Kit of 2)	DS	-	-	6-5-5-20	1.85V	*	
OCZ	OCZ3X13334GK(XMP)	4096MB(Kit of 2)	DS	-	-	7-7-7-20	1.75V	*	
OCZ	OCZ3G1333LV6GK	6144MB(Kit of 3)	DS	-	-	9-9-9-20	1.65V	*	
OCZ	OCZ3P1333LV6GK	6144MB(Kit of 3)	DS	-	-	7-7-7-20	1.65V	*	
OCZ	OCZ3X1333LV6GK(XMP)	6144MB(Kit of 3)	DS	-	-	8-8-8-20	1.60V	*	
PSC	AL7F8G73D-DG1	1024MB	SS	PSC	A3P1GF3DGF928M9B05	-	-	*	

(Fortsetzung auf der nächsten Seite)



## DDR3-1333 MHz (O.C.)

Anbieter	Artikelnummer	Größe	SS/ DS	Chip- marke	Chipnummer	Takt	Spanng.	DIMM-Sockel Unterstützung (Optional)	
								A*	B*
PSC	AL8F8G73D-DG1	2048MB	DS	PSC	A3P1GF3DGF928M9B05	-	-	-	-
SAMSUNG	M378B2873DZ1-CH9	1024MB	SS	Samsung	K4B1G0846D-HCH9	-	-	-	-
SAMSUNG	M378B2873DZ1-CH9	1024MB	SS	SAMSUNG	SEC 846 HCH9 K4B1G08460	-	-	-	-
SAMSUNG	M378B2873EH1-CH9	1024MB	SS	Samsung	SEC 913 HCH9 K4B1G0846E	-	-	-	-
SAMSUNG	M378B5673DZ1-CH9	2048MB	DS	Samsung	K4B1G0846D-HCH9	-	-	-	-
SAMSUNG	M378B5673EH1-CH9	2048MB	DS	Samsung	SEC 913 HCH9 K4B1G0846E	-	-	-	-
Super Talent	W1333X2GB8	1024MB	SS	-	-	-	-	-	-
Transcend	TS128MLK64V3U	1024MB	SS	-	SEC 813HCH9 K4B1G0846D	-	-	-	-
Transcend	TS256MLK64V3U	2048MB	DS	Micron	9GF27D9KPT	-	-	-	-
Transcend	TS256MLK64V3U	2048MB	DS	-	SEC816HCH9K4B1G0846D	-	-	-	-
ASINT	SLY3128M8-EDJ	1024MB	SS	ASINT	DDR11208-DJ 0844	-	-	-	-
ASINT	SLY3128M8-EDJE	1024MB	SS	ELPIDA	J1108BASE-DJ-E	-	-	-	-
ASINT	SLY3128M8-EDJ	2048MB	DS	ASINT	DDR11208-DJ 0844	-	-	-	-
ASINT	SLZ3128M8-EDJE	2048MB	DS	ELPIDA	J1108BASE-DJ-E	-	-	-	-
BUFFALO	FSX1333D3G-K2G	1024MB	SS	-	-	7-7-7-20	-	-	-
BUFFALO	FSX1333D3G-2G	2048MB	DS	-	-	7-7-7-20	-	-	-
Century	PC3-10600 DDR3-1333 9-9-9	1024MB	SS	Micron	8FD22D9JNM	-	-	-	-
Century	PC3-10600 DDR3-1333 9-9-9	2048MB	DS	Micron	8DD22D9JNM	-	-	-	-
Elixir	M2Y2G64CB8HA9N-CG	2048MB	DS	-	-	7-7-7-20	-	-	-
Kingtiger	2GB DIMM PC3-10666	2048MB	DS	Samsung	SEC 904 HCH9 K4B1G0846D	-	-	-	-
Kingtiger	KTG2G1333PG3	2048MB	DS	-	-	-	-	-	-
PATRIOT	PSD31G13332H	1024MB	DS	-	-	9	-	-	-
PATRIOT	PSD31G13332	1024MB	DS	Patriot	PM64M8D38U-15	-	-	-	-
PATRIOT	PSD32G13332H	2048MB	DS	-	-	-	-	-	-
PATRIOT	PDC34G1333ELK	4096MB(Kit of 2)	DS	-	-	9-9-9-24	1.5V	-	-
SILICON POWER	SP001GBLTU133S01	1024MB	SS	NANYA	NT5CB128M8AN-CG	9	-	-	-
SILICON POWER	SP001GBLTU133S02	1024MB	SS	elixir	N2CB1680AN-C6	9	-	-	-
SILICON POWER	SP002GBLTU133S02	2048MB	DS	elixir	N2CB1680AN-C6	9	-	-	-
TAKEMS	TMS1GB364D081-107EY	1024MB	SS	-	-	7-7-7-20	1.5V	-	-
TAKEMS	TMS1GB364D081-138EY	1024MB	SS	-	-	8-8-8-24	1.5V	-	-
TAKEMS	TMS2GB364D081-107EY	2048MB	DS	-	-	7-7-7-20	1.5V	-	-
TAKEMS	TMS2GB364D081-138EY	2048MB	DS	-	-	8-8-8-24	1.5V	-	-
TAKEMS	TMS2GB364D082-138EW	2048MB	DS	-	-	8-8-8-24	1.5V	-	-



### SS - Einseitig / DS - Doppelseitig DIMM-Unterstützung:

- **A\*:** Unterstützt ein Modul, das in einer Single Channel-Konfiguration in einen beliebigen Steckplatz gesteckt wird.
- **B\*:** Unterstützt ein Modulpaar, das in die beiden blauen Steckplätze gesteckt wird als ein Paar einer Single Channel-Speicherkonfiguration



Die aktuelle Liste qualifizierter Anbieter finden Sie auf der ASUS-Webseite [www.asus.com](http://www.asus.com).

### 1.7.3 Installieren eines DIMMs



Trennen Sie unbedingt das System vom Netz, bevor Sie DIMMs oder andere Systemkomponenten hinzufügen oder entfernen. Ansonsten können sowohl das Motherboard als auch die Komponenten schwer beschädigt werden.

So installieren Sie eine DIMM:

1. Drücken Sie die Haltebügel nach außen, um den DIMM-Steckplatz zu entriegeln.
2. Richten Sie eine DIMM auf den Steckplatz aus, so dass die Kerbe an der DIMM an die Unterbrechung des Steckplatzes passt.

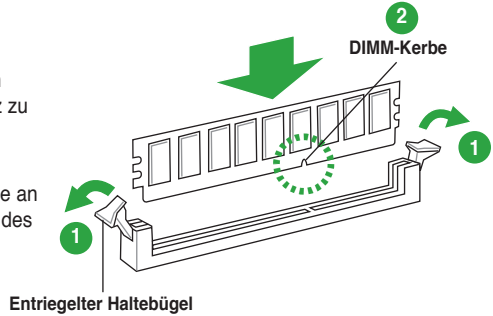

Ein DIMM lässt sich aufgrund einer Kerbe nur in eine Richtung einpassen. Stecken Sie ein DIMM nicht gewaltsam in einen Steckplatz, da es sonst beschädigt werden könnte.

3. Stecken Sie das DIMM-Modul fest in den Steckplatz ein, bis die Haltebügel zurückschnappen und das DIMM-Modul richtig sitzt.

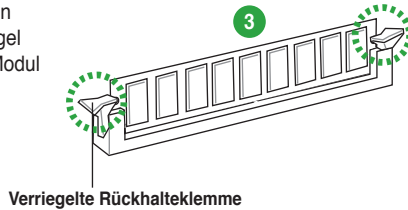

### 1.7.4 Entfernen eines DIMMs

So entfernen Sie ein DIMM:

1. Drücken Sie die Haltebügel gleichzeitig nach außen, um den DIMM-Steckplatz zu entriegeln.



Halten Sie das DIMM-Modul beim Drücken der Haltebügel leicht mit Ihren Fingern fest. Das DIMM-Modul könnte plötzlich herauspringen und beschädigt werden.

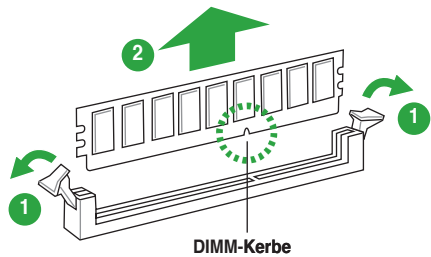

2. Entfernen Sie das DIMM-Modul vom Steckplatz.

## 1.8 Erweiterungssteckplätze

Später wollen Sie eventuell Erweiterungskarten installieren. Folgende Unterabschnitte beschreiben diese Steckplätze und die von ihnen unterstützten Erweiterungskarten.



---

Das Netzkabel muss unbedingt vor der Installation oder dem Entfernen der Erweiterungskarten ausgesteckt werden. Ansonsten können Sie sich verletzen und die Motherboardkomponenten beschädigen.

---

### 1.8.1 Installieren einer Erweiterungskarte

Sie installieren eine Erweiterungskarte:

1. Lesen Sie vor dem Installieren der Erweiterungskarte die beigefügte Dokumentation durch, und nehmen Sie die notwendigen Hardwareeinstellungen vor.
2. Entfernen Sie die Abdeckung des Systemgehäuses (wenn das Motherboard bereits in einem Gehäuse installiert ist).
3. Entfernen Sie das Abdeckblech am Ende des zu verwendenden Steckplatzes. Bewahren Sie die Schraube für späteren Gebrauch auf.
4. Richten Sie den Kartenanschluss auf den Steckplatz aus, und drücken Sie die Karte hinein, bis sie fest sitzt.
5. Befestigen Sie die Karte mit der zuvor entfernten Schraube am Gehäuse.
6. Bringen Sie die Abdeckung des Systemgehäuses wieder an.

### 1.8.2 Konfigurieren einer Erweiterungskarte

Nach dem Installieren der Erweiterungskarte müssen Sie diese mit einer Software konfigurieren.

1. Schalten Sie das System ein, und ändern Sie ggf. die BIOS-Einstellungen. Kapitel 2 informiert Sie über das BIOS-Setup.
2. Weisen Sie der Karte ein IRQ zu.
3. Installieren Sie die Softwaretreiber für die Erweiterungskarte.



---

Achten Sie darauf, dass bei Verwenden von PCI-Karten in gemeinsam verwendeten Steckplätzen die Treiber die Option "IRQ gemeinsam verwenden" unterstützen oder die Karten keine IRQ-Zuweisung brauchen. Ansonsten kommt es zu Konflikten zwischen den beiden PCI-Gruppen, das System wird instabil und die Karte unbrauchbar.

---

### 1.8.3 PCI-Steckplätze

Die PCI-Steckplätze unterstützen Karten wie LAN-Karten, SCSI-Karten, USB-Karten und andere Karten, die den PCI-Spezifikationen entsprechen.

### 1.8.4 PCI Express x1-Steckplatz

Das Motherboard unterstützt PCI Express x1-Netzwerkkarten, SCSI-Karten und andere Karten, die den PCI Express-Spezifikationen entsprechen.

### 1.8.5 PCI Express x16-Steckplatz

Dieses Motherboard unterstützt PCI Express x16-Grafikkarten, die den PCI Express-Spezifikationen entsprechen.

# 1.9 Jumpers

## 1. RTC-RAM löschen (3-pol. CLRRTC)

Mit diesen Jumpern können Sie das Echtzeituhr- (RTC) RAM im CMOS löschen. Sie können die Einstellung des Datums und der Zeit sowie die Systemsetup-Parameter im CMOS löschen, indem Sie die CMOS RTC RAM-Daten löschen. Die RAM-Daten im CMOS, die Systemeinstellungs-informationen wie z.B. Systemkennwörter einbeziehen, werden mit einer integrierten Knopfatterie aufrecht erhalten.

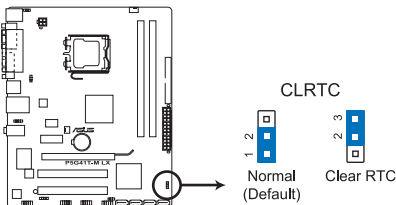

**P5G41T-M LX Clear RTC RAM**

So wird das RTC-RAM gelöscht:

1. Schalten Sie den Computer aus und trennen Sie ihn vom Netz.
2. Stecken Sie die Jumpersteckbrücke für 5 bis 10 Sekunden von 1-2 (Standardeinstellung) zu 2-3 um, und dann wieder in die ursprüngliche Position 1-2 zurück.
3. Schließen Sie das Netzkabel an und schalten Sie den Computer ein.
4. Halten Sie die Taste **<Entf>** während des Startvorgangs gedrückt und rufen Sie das BIOS auf, um Daten neu einzugeben.



---

Entfernen Sie die Steckbrücke von der Standardposition am CLRRTC-Jumper nur, wenn Sie das RTC RAM löschen. Ansonsten wird ein Systembootfehler hervorgerufen!

---



- Falls die oben beschriebenen Schritte ergebnislos ausfallen, entfernen Sie die integrierte Batterie und stecken Sie den Jumper um, um die CMOS RTC RAM-Daten zu löschen. Installieren Sie daraufhin die Batterie erneut.
  - Sie müssen das RTC nicht löschen, wenn das System wegen Übertaktung hängt. Verwenden Sie die C.P.R. (CPU Parameter Recall)-Funktion, wenn ein Systemfehler wegen Übertaktung auftritt. Sie müssen nur das System ausschalten und neu starten, das BIOS stellt automatisch die Standardwerte für die Parametereinstellungen wieder her.
-

## 2. Tastaturstrom (3-pol. KBPWR)

Dieser Jumper ermöglicht es Ihnen, die Tastatur-Weckfunktion zu aktivieren oder deaktivieren. Stecken Sie die Jumpersteckbrücke auf die Pole 2-3 (+5VSB), wenn Sie den Computer durch Drücken einer Taste auf der Tastatur wecken möchten. Diese Funktion benötigt eine ATX-Stromversorgung, die mindestens 1A auf der +5VSB-Leitung ausweist, und eine entsprechende Einstellung im BIOS.

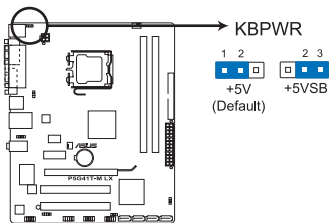

**P5G41T-M LX Keyboard power setting**

## 3. USB-Gerät-Weckfunktion (3-pol. USBPW1-4, 3-pol. USBPW5-8)

Setzen Sie diese Jumper auf +5V, um den Computer über angeschlossene USB-Geräte aus dem S1-Ruhemodus (CPU hält an, DRAM wird aktualisiert, System verbraucht wenig Strom) aufzuwecken. Bei Einstellung auf +5VSB wacht er aus dem S3- und S4-Energiesparmodus auf (kein Strom an die CPU, DRAM in langsamer Aktualisierung, Energieversorgung in gesenktem Energiemodus)

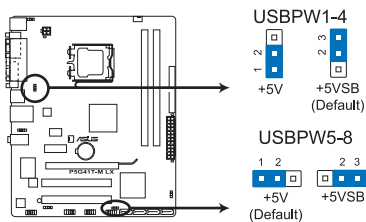

**P5G41T-M LX USB device wake-up**



- Die USB-Gerät-Weckfunktion benötigt eine Stromversorgung, die 500mA am +5VSB-Leiter für jeden USB-Anschluss liefern kann. Andernfalls lässt sich das System nicht starten.
- Der gesamte Stromverbrauch darf weder im Normal-, noch im Energiesparmodus die Leistung der Stromversorgung (+5VSB) überschreiten.

# 1.10 Anschlüsse

## 1.10.1 Rücktafelanschlüsse

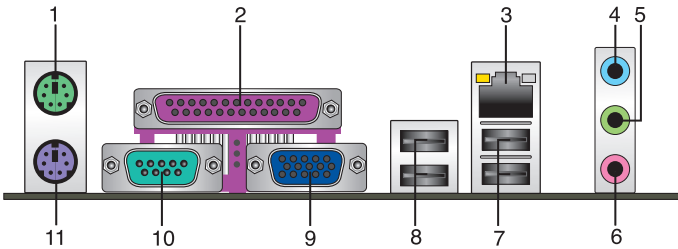

- PS/2 Mausanschluss (grün).** Dieser Anschluss ist für eine PS/2-Maus.
- Parallelanschluss** Dieser 25-pol. Anschluss verbindet einen Drucker, Scanner oder andere Geräte.
- LAN (RJ-45)-Anschluss.** Dieser Anschluss ermöglicht Gigabit-Verbindungen zu einem Local Area Network (LAN) mittels eines Netzwerk-Hub. Für die LED-Anzeigen am LAN-Anschluss sehen Sie die nachfolgende Tabelle.

### LED-Anzeigen am LAN-Anschluss

Aktivitäts-/Verbindungs- LED		Geschwindigkeits-LED	
Status	Beschreibung	Status	Beschreibung
AUS	Nicht verbunden	AUS	10 Mbps-Verbindung
ORANGE	Verbunden	ORANGE	100 Mbps-Verbindung
BLINKEN	Datenaktivität	GRÜN	1 Gbps-Verbindung

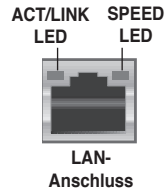

- Line In-Anschluss (hellblau).** Dieser Anschluss verbindet mit Tonbandgeräten, CD- oder DVD-Playern und anderen Audiogeräten.
- Line Out-Anschluss (hellgrün).** Dieser Anschluss verbindet mit Kopfhörern oder Lautsprechern. In 4-Kanal-, 6-Kanal- und 8-Kanalkonfigurationen wird dieser Anschluss zum Frontlautsprecherausgang.
- Mikrofonanschluss (rosa).** Dieser Anschluss nimmt ein Mikrofon auf.



Die Funktionen der Audio-Ausgänge in 2, 4, 6 oder 8-Kanal-Konfigurationen entnehmen Sie bitte der folgenden Audio-Konfigurationstabelle.

### Audio 2, 4, 6, or 8-Kanalkonfigurationen

Anschluss	Kopfhörer 2-Kanal	4-Kanal	6-Kanal	8-Kanal
Hellblau (Rücktafel)	Line In	Hinterer Lautsprecherausgang	Hinterer Lautsprecherausgang	Hinterer Lautsprecherausgang
Hellgrün (Rücktafel)	Line Out	Front-Lautsprecherausgang	Front-Lautsprecherausgang	Front-Lautsprecherausgang
Rosa (Rücktafel)	Mic In	Mic In	Mitte/Bass	Mitte/Bass
Hellgrün (Fronttafel)	-	-	-	Seitenlautsprecher



### So richten Sie eine 8-Kanal Audiowiedergabe ein:

Benutzen Sie ein Gehäuse mit HD-Frontseiten-Audiomodul, um 8-Kanal-Wiedergabe zu ermöglichen.

7. **USB 2.0-Anschlüsse 1 und 2.** Die zwei 4-pol. Universal Serial Bus (USB)-Anschlüsse nehmen USB 2.0-Geräte auf.
8. **USB 2.0-Anschlüsse 3 und 4.** Die zwei 4-pol. Universal Serial Bus (USB)-Anschlüsse nehmen USB 2.0-Geräte auf.
9. **VGA-Anschluss.** Dieser 15-pol. Anschluss ist für einen VGA-Monitor oder andere VGA-kompatible Geräte vorgesehen
10. **COM-Anschluss.** Dieser Anschluss ist für Zeige- oder andere Serialgeräte.
11. **PS/2-Tastaturanschluss (lila).** Dieser Anschluss ist für eine PS/2-Tastatur vorgesehen.

## 1.10.2 Interne Anschlüsse

### 1. Fronttafel-Audiosockel (10-1 pol. AAFP)

Dieser Anschluss dient zum Verbinden eines Fronttafel-Audio E/A-Moduls, das an der Fronttafel des Computers befestigt wird und entweder HD Audio oder den herkömmlichen AC '97 Audiostandard unterstützt. Verbinden Sie das Ende des Fronttafel-Audiokabels mit diesem Anschluss.

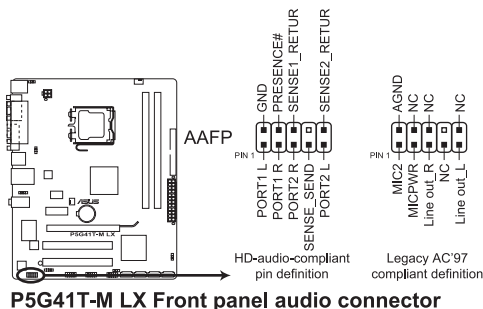

- Es wird empfohlen, ein High Definition-Fronttafel Audio E/A-Modul mit diesem Anschluss zu verbinden, um die High Definition Audio-Funktionen dieses Motherboards nutzen zu können.
- Wenn Sie ein High-Definition Fronttafelmodul mit diesem Anschluss verbinden wollen, muss das Element **Front Panel Type** im BIOS auf **[HD Audio]** eingestellt sein. Wenn Sie statt dessen ein AC '97-Fronttafelmodul anschließen möchten, stellen Sie das Element auf **[AC97]** ein. Ab Werk ist der Anschluss auf **[HD Audio]** gestellt. **Siehe 2.4.3 Chipset** für Details.

**2. IDE-Anschluss (40-1 pol. PRI\_IDE)**

Die integrierten IDE-Anschlüsse nehmen Ultra DMA (100/66/33)-Signalkabel auf. Jedes Ultra DMA 100/66/33-Signalkabel hat drei Anschlüsse: blau, schwarz, und grau. Verbinden Sie den blauen Anschluss mit dem IDE-Anschluss des Motherboards, und wählen Sie aus den folgenden Modi, um das Gerät zu konfigurieren.

	Geräte-Jumper Einstellung	Gerätemodus	Kabelanschluss
Ein Gerät	Cable-Select or Master	-	Schwarz
Zwei Geräte	Cable-Select	Master	Schwarz
		Slave	Grau
	Master	Master	Schwarz oder grau
	Slave	Slave	



- Der Pol 20 entfällt am IDE-Anschluss, damit er zum abgedeckten Loch auf dem Ultra DMA-Kabelanschluss passt. Dies verhindert eine falsche Einsteckrichtung beim Anschließen des IDE-Kabels.
- Verwenden Sie für Ultra DMA 100/66/33 IDE-Geräte ein 80-adriges IDE-Kabel.

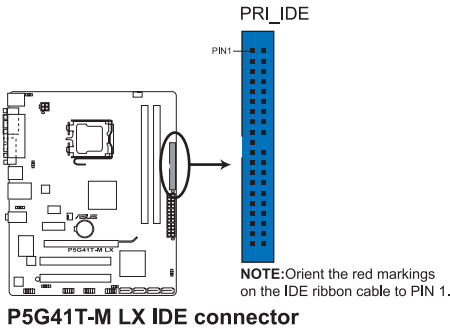

- Falls einer der Gerätejumper auf "Cable-select" eingestellt ist, müssen die anderen Gerätejumper ebenfalls so eingestellt werden.



### 3. ATX-Stromanschlüsse (24-pol. EATXPWR, 4-pol. ATX12V)

Diese Anschlüsse sind für die ATX-Stromversorgungsstecker vorgesehen. Sie sind so aufgebaut, dass sie mit den Steckern in nur einer Richtung zusammenzupassen. Drücken Sie den Stecker in der korrekten Ausrichtung fest auf den Anschluss, bis er komplett eingerastet ist.

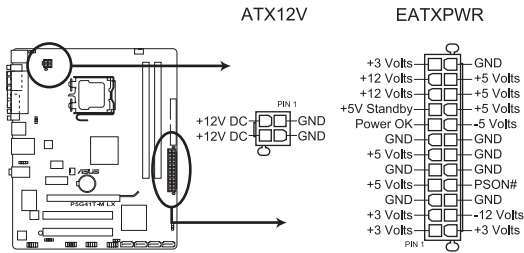

**P5G41T-M LX ATX power connectors**



- Wir empfehlen Ihnen, dass Sie ein Netzteil benutzen, das die ATX 12 V-Spezifikation 2.0 (oder neuere Version) erfüllt und eine Mindestleistung von 400W liefern kann. Dieses Netzteil hat 24-pol. und 4-pol. Netzstecker.
- Falls Sie beabsichtigen, ein Netzteil mit einem 20-pol. und 4-pol. Netzstecker zu nutzen, stellen Sie sicher, dass der 20-pol. Netzstecker mindestens 15 A on +12 V liefern kann und eine Mindestleistung von 400 W. Falls die Leistung unzureichend ausfällt, kann das System instabil oder möglicherweise gar nicht erst gestartet werden.
- Vergessen Sie NICHT, den 4-ATX 12 V Stromstecker anzuschließen. Andernfalls lässt sich das System nicht starten.
- Wir empfehlen Ihnen, ein Netzteil mit einer höheren Ausgangsleistung zu verwenden, wenn Sie ein System mit vielen stromverbrauchenden Geräten einrichten. Das System wird möglicherweise instabil oder kann nicht booten, wenn die Stromversorgung nicht ausreicht.
- Wenn Sie sich über die Mindeststromanforderungen Ihres Systems nicht sicher sind, hilft Ihnen evtl. der Leistungsrechner unter <http://support.asus.com/PowerSupplyCalculator/PSCalculator.aspx?SLanguage=de-de>

#### 4. Serial ATA-Anschlüsse (7-pol. SATA1-4)

Diese Anschlüsse sind für die Serial ATA-Signalkabel von Serial ATA 3 Gb/s-Festplatten und optischen Laufwerken vorgesehen. Serial ATA 3 Gb/s ist rückwärts kompatibel mit Serial ATA 1.5 Gb/s-Spezifikationen. Die Datenübertragungsrate von Serial ATA 3Gb/s ist schneller als das normale parallele ATA mit 133 MB/s (Ultra DMA/133).

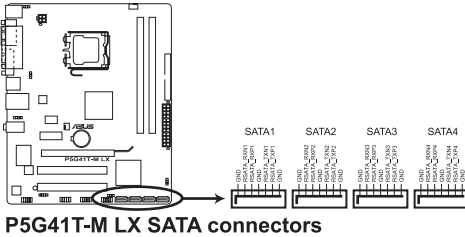

Installieren Sie das Windows® XP Service Pack 2, bevor Sie Serial ATA nutzen.

#### 5. USB-Anschlüsse (10-1-pol. USB56, USB78)

Diese Sockel dienen den USB 2.0-Anschlüssen. Verbinden Sie das USB-Modulkabel mit einem dieser Sockel und befestigen Sie das Modul anschließend an einer Steckplatzaussparung an der Rückseite des Computergehäuses. Diese USB-Sockel entsprechen der USB 2.0-Spezifikation, welche Verbindungen mit einer Geschwindigkeit von bis zu 480 Mbps ermöglicht.

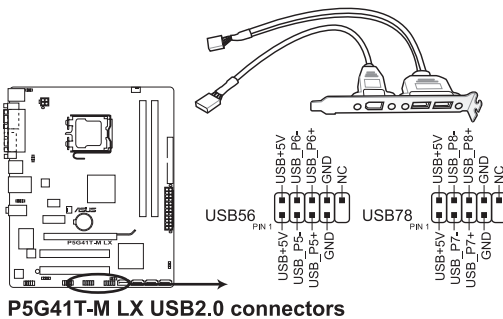

Verbinden Sie niemals ein 1394-Kabel mit dem USB-Anschluss, sonst wird das Motherboard beschädigt!



Das USB 2.0-Modulkabel muss separat erworben werden.

## 6. CPU- und Gehäuselüfteranschlüsse (4-pol. CPU\_FAN, 3-pol. CHA\_FAN)

Verbinden Sie die Lüfterkabel mit den Lüfteranschlüssen am Motherboard, wobei der schwarze Leiter jedes Kabels zum Erdungsstift des Anschlusses passen muss.



Vergessen Sie nicht, die Lüfterkabel mit den Lüfteranschlüssen zu verbinden. Eine unzureichende Belüftung innerhalb des Systems kann die Motherboard-Komponenten beschädigen. Dies sind keine Jumper! Setzen Sie KEINE Jumpersteckbrücke auf die Lüfteranschlüsse!

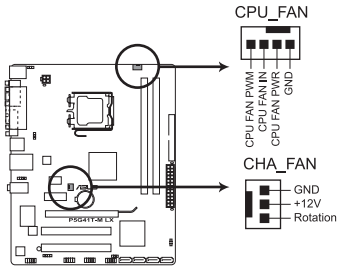

**P5G41T-M LX Fan connectors**



Nur der 4-pol. CPU-Lüfteranschluss unterstützt die ASUS Q-Fan-Funktion.

## 7. Digitaler Audioanschluss (4-1 pol. SPDIF\_OUT)

Dieser Anschluss dient zum Verbinden des Sony-Philips Digital-Interface S/PDIF-Audiomoduls. Verbinden Sie das S/PDIF Out-Modulkabel mit diesem Anschluss und montieren das Modul in eine Aussparung auf der Rückseite des Gehäuses.

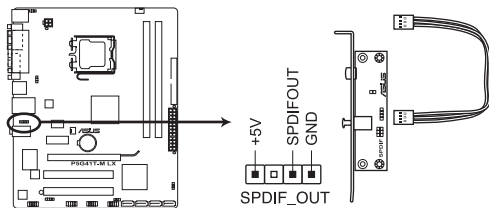

**P5G41T-M LX Digital audio connector**



Das S/PDIF-Modul muss separat erworben werden.

### 8. Systemtafelanschluss (10-1-pol. PANEL)

Dieser Anschluss unterstützt mehrere Gehäusegebundene Funktionen.

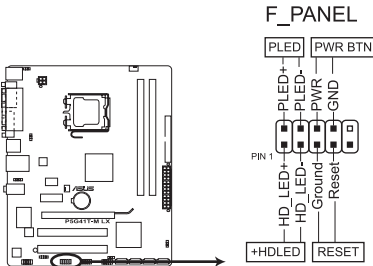

**P5G41T-M LX System panel connector**

- **Systemstrom-LED (2-pol. PLED)**

Dieser 2-pol. Anschluss wird mit der System-Strom-LED verbunden. Verbinden Sie das Strom-LED-Kabel vom Computergehäuse mit diesem Anschluss. Die System-Strom-LED leuchtet, wenn Sie das System einschalten. Sie blinkt, wenn sich das System im Energiesparmodus befindet.

- **Festplattenaktivitäts-LED (2-pol. +HDLED)**

Dieser 2-pol. Anschluss wird mit der HDD Aktivitäts-LED verbunden. Verbinden Sie das HDD Aktivitäts-LED-Kabel mit diesem Anschluss. Die IDE LED leuchtet auf oder blinkt, wenn Daten auf der Festplatte gelesen oder auf die Festplatte geschrieben werden.

- **ATX Stromscharter/Soft-Aus-Scharter (2-pol. PWRBTN)**

Dieser Anschluss wird mit dem Systemstromscharter verbunden. Durch Drücken des Netzschalters wird das System eingeschaltet, wechselt in den Energiesparmodus oder Soft-Aus-Modus, je nach Einstellungen des BIOS. Ist das System eingeschaltet und halten Sie den Netzschalter länger als 4 Sekunden gedrückt, wird das System ausgeschaltet.

- **Reset-Scharter (2-pol. RESET)**

Verbinden Sie diesen 2-pol. Anschluss mit einem am Gehäuse befestigten Reset-Scharter, um das System ohne Ausschalten neu zu starten.

### 9. Systemlautsprecher (4-pol. SPEAKER)

Dieser 4-pol. Anschluss wird mit dem am Gehäuse befestigten System-Lautsprecher verbunden. Über diesen Lautsprecher hören Sie Systemsignale und Warntöne.

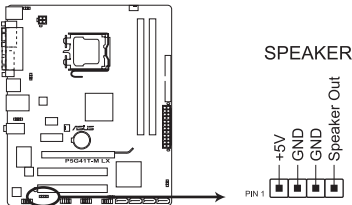

**P5G41T-M LX Speaker out connector**

## 1.11 Software-Unterstützung

### 1.11.1 Installieren eines Betriebssystems

Dieses Motherboard unterstützt Windows® XP/Vista/7-Betriebssysteme. Installieren Sie immer die neueste Betriebssystemversion und die dazugehörigen Updates, um die Funktionen Ihrer Hardware zu maximieren.



- Motherboard-Einstellungen und Hardware-Optionen variieren. Beziehen Sie sich auf die Dokumentation Ihres Betriebssystems für detaillierte Informationen.
- Für eine bessere Kompatibilität und Systemstabilität vergewissern Sie sich bitte, dass Windows® XP Service Pack 3 or later versions / Windows® Vista Service Pack 1 oder neuere Versionen installiert sind, bevor Sie die Treiber installieren.

### 1.11.2 Support-DVD-Informationen

Die mitgelieferte Support-DVD enthält die Treiber, Anwendungs-Software und Hilfsprogramme, die Sie installieren können, um alle Motherboard-Funktionen nutzen zu können.



Der Inhalt der Support-DVD kann jederzeit und ohne Ankündigung geändert werden. Bitte besuchen Sie für Updates die ASUS-Webseite [www.asus.com](http://www.asus.com).

### Ausführen der Support-DVD

Legen Sie die Support-DVD in das optische Laufwerk. Die DVD zeigt automatisch das Treibermenü an, wenn Autorun auf ihrem Computer aktiviert ist.



Die folgende Abbildung ist nur zur Referenz gedacht.



Klicken Sie auf ein Element, um die Support-DVD-/Motherboard-Informationen anzuzeigen.

Klicken Sie zur Installation auf das entsprechende Element.



Wenn Autorun NICHT aktiviert ist, durchsuchen Sie den Inhalt der Support-DVD, um die Datei ASSETUP.EXE im BIN-Verzeichnis zu finden. Doppelklicken Sie auf **ASSETUP.EXE**, um die DVD auszuführen.



# Kapitel 2

## BIOS-Informationen

### 2.1 Verwalten und Aktualisieren des BIOS



---

Speichern Sie eine Kopie der ursprünglichen Motherboard BIOS-Datei auf einer bootfähigen Diskette für den Fall, dass Sie das alte BIOS später wiederherstellen müssen. Verwenden Sie das ASUS Updateprogramm, um das ursprüngliche BIOS des Motherboards zu kopieren.

---

#### 2.1.1 ASUS Update-Programm

Das ASUS Update-Programm gestattet Ihnen, das Motherboard BIOS in der Windows®-Umgebung zu verwalten, zu speichern und zu aktualisieren.



- ASUS Update benötigt eine Internetverbindung über ein Netzwerk oder einen Internetdienstanbieter (ISP).
  - Das Programm befindet sich auf der dem Motherboardpaket beigelegten Support-DVD.
- 

#### Installieren des ASUS Update

So installieren Sie ASUS Update:

1. Legen Sie die Support-DVD in das optische Laufwerk ein. Das **Drivers**-Menü wird geöffnet.
2. Klicken Sie auf den Utilities-Registerreiter und dann auf **Install ASUS Update**.
3. Folgen Sie den Bildschirmanweisungen, um die Installation zu beenden.



---

Beenden Sie alle Windows®-Anwendungen, bevor Sie das BIOS mit Hilfe dieses Programms aktualisieren.

---

#### Aktualisieren des BIOS

So aktualisieren Sie das BIOS:

1. Starten Sie das ASUS Update-Programm unter Windows®, indem Sie auf **Start > Programme > ASUS > ASUSUpdate > ASUSUpdate** klicken.
2. Wählen Sie in der Dropdown-Liste eine der folgenden Methoden  
*Aktualisieren über das Internet*
  - a. Wählen Sie die Option **BIOS über das Internet aktualisieren** aus dem Pull-down-Menü und klicken dann auf **Weiter**.
  - b. Wählen Sie die Ihnen am nächsten gelegene ASUS FTP-Site aus, um starken Netzwerkverkehr zu vermeiden, oder klicken Sie auf **Automatische Auswahl**. Klicken Sie auf **Weiter**.
  - c. Wählen Sie die gewünschte BIOS-Version auf der FTP-Seite aus. Klicken Sie auf **Weiter**.



Das ASUS Update-Programm kann sich über das Internet aktualisieren. Um alle Funktionen des Programms nutzen zu können, aktualisieren Sie es bitte regelmäßig.

*BIOS über eine BIOS-Datei aktualisieren:*

- a. Wählen Sie die Option **BIOS über eine Datei aktualisieren** aus dem Pull-down-Menü und klicken dann auf **Weiter**.
  - b. Suchen Sie die BIOS-Datei von dem **Öffnen**-Fenster und klicken dann auf **Öffnen**.
3. Folgen Sie den Anweisungen auf dem Bildschirm, um den Aktualisierungsprozess zu vervollständigen.

## 2.1.2 ASUS EZ Flash 2-Programm

ASUS EZ Flash 2 ermöglicht Ihnen die BIOS-Aktualisierung durchzuführen, ohne auf ein Betriebssystem basierende Hilfsmittel angewiesen zu ein.



Bevor Sie das Programm benutzen, laden Sie sich die neueste BIOS-Datei von der ASUS-Webseite [www.asus.com](http://www.asus.com) herunter.

So aktualisieren Sie das BIOS über EZ Flash 2:

1. Stecken Sie ein USB-Flashlaufwerk mit der neuesten BIOS-Datei in den USB-Anschluss und starten sie dann EZ Flash 2 in einen der beiden Wege:
  - Drücken Sie während des POST **<Alt> + <F2>**.
  - Gehen Sie zum BIOS-Einstellungsprogramm. Gehen Sie in das Menü **Tools** und wählen Sie dann **EZ Flash 2** und drücken Sie die **<Eingabetaste>**, um es zu aktivieren  
Drücken Sie die Taste **<Tab>**, um zwischen den Laufwerken umzuschalten, bis Sie die richtige BIOS-Datei gefunden haben.

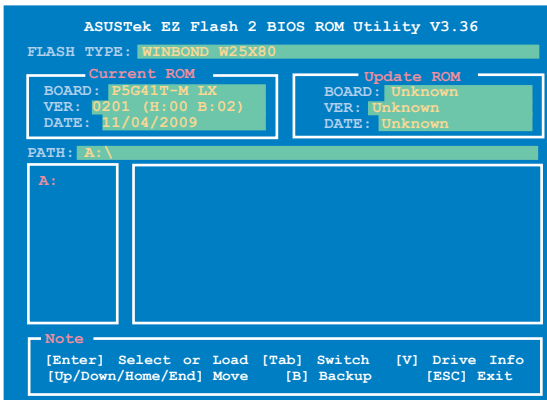

2. Wenn gefunden, führt EZ Flash 2 den BIOS-Aktualisierungsvorgang automatisch durch und startet das System neu, wenn der Vorgang beendet ist.



- Diese Funktion unterstützt nur USB-Flashlaufwerke im **FAT 32/16**-Format und einer Partition.
- Das System darf während der Aktualisierung des BIOS **NICHT** ausgeschaltet oder neu gestartet werden! Ein Systemstartfehler kann die Folge sein!



### 2.1.3 ASUS CrashFree BIOS

ASUS CrashFree BIOS ist ein Auto-Wiederherstellungs-Dienstprogramm, das Ihnen erlaubt, die BIOS-Datei wiederherzustellen, falls sie versagt oder während des Aktualisierungsvorgangs beschädigt wurde. Sie können eine beschädigte BIOS-Datei über die Motherboard Support-DVD oder einen Wechseldatenträger mit der aktuellen BIOS-Datei aktualisieren.



- Bevor Sie das Programm starten, sollten Sie die BIOS-Dateirenamen auf dem Wechseldatenträger zu **P5G41TM.ROM** umbenennen.
- Die BIOS-Datei auf der Support-DVD ist vielleicht nicht die neueste BIOS-Version. Sie können diese von der ASUS-Webseite [www.asus.com](http://www.asus.com) herunterladen.
- Die Erkennung der Wechseldatenträger durch ASUS CrashFree BIOS variiert mit verschiedenen Motherboard-Modellen. Für Motherboards ohne Diskettenlaufwerksanschluss, bereiten Sie vorher bitte einen USB-Flashspeicher vor.

#### BIOS wiederherstellen

So stellen Sie das BIOS wieder her

1. Schalten Sie das System ein.
2. Legen Sie die Support-DVD in das optische Laufwerk ein oder stecken Sie das USB-Flashlaufwerk mit der BIOS-Datei in den USB-Anschluss.
3. Das Programm durchsucht automatisch die Geräte nach der BIOS-Datei. Wenn gefunden, liest das Programm die Datei und löscht die beschädigte BIOS-Datei.
4. Starten Sie das System neu, wenn der BIOS-Aktualisierungsprozess abgeschlossen ist.



Das System darf während der Aktualisierung des BIOS NICHT ausgeschaltet oder neu gestartet werden! Ein Systemstartfehler kann die Folge sein!



Stellen Sie sicher, die BIOS-Standardinstellungen für Systemstabilität und Kompatibilität zu laden. Wählen Sie das Element **Load Setup Defaults** im **Exit**-Menü. Siehe Abschnitt **2.8 Exit-Menü** für Details.

## 2.2 BIOS-Setupprogramm

Das BIOS-Setupprogramm ist für BIOS-Aktualisierung und Parameterkonfiguration gedacht. Die BIOS-Oberfläche enthält Navigationstasten und eine kurze online Einführung, welche Sie durch das BIOS-Setupprogramm führt.

### BIOS-Setup bei Starten des Computers ausführen

So betreten Sie BIOS-Setup beim Starten des Computers:

- Rufen Sie das Setupprogramm durch Drücken der **<Entf>**-Taste während des Einschaltselbsttests (POST) auf; sonst setzt POST seine Testroutinen fort.

### BIOS-Setupprogramm nach POST ausführen

So betreten Sie BIOS-Setup nach POST:

- Drücken Sie gleichzeitig **<Strg>+<Alt>+<Entf>**
- Drücken Sie die Reset-Taste am Gehäuse.
- Drücken Sie den Netzschalter, um das System aus und wieder an zu schalten. Diese Option ist für den Fall eines Versagens der ersten beiden Möglichkeiten gedacht.



---

Mit dem **Netzschalter**, der **Reset-Taste** oder **<Strg>+<Alt>+<Entf>** wird das System gewaltsam ausgeschaltet. Dies kann zu Datenverlust oder Schäden am System führen. Es wird empfohlen, das System immer über die Standard-Ausschaltfunktion zu verlassen.

---



- Die Standard-BIOS-Einstellungen dieses Motherboards sind für die meisten Konditionen geeignet, um eine optimale Leistung sicherzustellen. Laden Sie bitte die Standardeinstellungen, wenn das System nach Änderung der BIOS-Einstellungen instabil geworden ist. Wählen Sie hierzu das Element **Load Setup Defaults** im Exit-Menü. Siehe Abschnitt **2.8 Exit-Menü**.
  - Die in diesem Abschnitt angezeigten BIOS-Setup-Bildschirme dienen nur als Referenz und können u.U. von dem, was Sie auf dem Bildschirm sehen, abweichen.
  - Besuchen Sie die ASUS-Webseite [www.asus.com](http://www.asus.com), um die neueste BIOS-Datei für Ihr Motherboard herunterzuladen.
-

## 2.2.1 BIOS-Menübildschirm

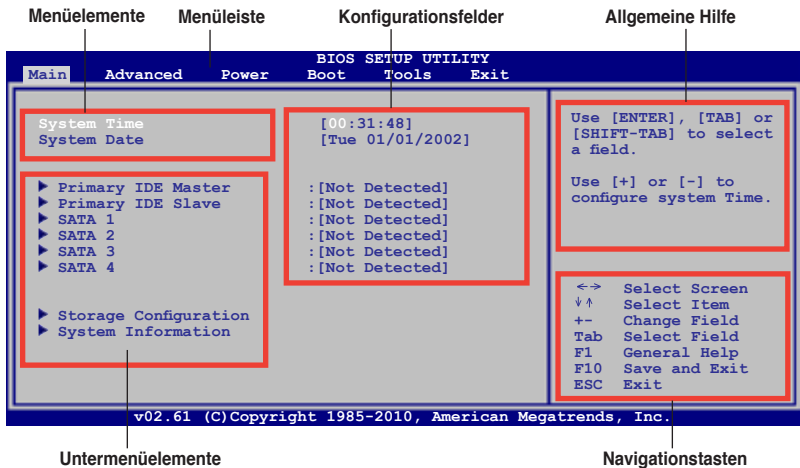

## 2.2.2 Menüleiste

Oben im Bildschirm gibt es eine Menüleiste mit folgenden Optionen:

- Main** Hier können Sie die Systemhaupteinstellungen ändern
- Advanced** Hier können Sie die erweiterten Systemeinstellungen ändern
- Power** Hier können Sie die Konfiguration der erweiterten Energieverwaltung (APM) ändern
- Boot** Hier können Sie die Systemstartkonfiguration ändern
- Tools** Hier können Sie die Einstellung für Sonderfunktionen konfigurieren
- Exit** Hier können Sie die Beenden-Optionen wählen und die Standardeinstellungen laden

Verwenden Sie die Pfeiltasten, um Elemente im Menü auszuwählen und die Einstellungen zu ändern.

## 2.2.3 Navigationstasten

In der unteren rechten Ecke eines Menübildschirms werden Navigationstasten für das jeweilige Menü angezeigt. Verwenden Sie diese Navigationstasten, um Elemente im Menü auszuwählen und die Einstellungen zu ändern.



Manche Navigationstasten sind von Bildschirm zu Bildschirm verschieden.

## 2.2.4 Menüelemente

Wenn ein Element auf der Menüleiste markiert ist, werden die speziellen Elemente für dieses Menü angezeigt. Wenn Sie z.B. Main gewählt haben, werden die Elemente des Main-Menüs angezeigt.

Die anderen Elemente (Advanced, Power, Boot, Tools und Exit) auf der Menüleiste haben ihre eigenen Menüelemente.

## 2.2.5 Untermenüelemente

Ein gefülltes Dreieck vor einem Element auf dem Menübildschirm bedeutet, dass das Element ein Untermenü enthält. Wählen Sie das gewünschte Element aus und drücken dann die **<Eingabetaste>**, um sein Untermenü anzeigen zu lassen.

## 2.2.6 Konfigurationsfelder

In diesen Feldern stehen die Werte der Menüelemente. Sie können den Wert in dem Feld neben einem Element ändern, wenn das Element benutzereinstellbar ist. Sie können kein Element, das nicht benutzereinstellbar ist, wählen. Ein einstellbarer Wert steht in Klammern und wird hervorgehoben, wenn das entsprechende Element gewählt wird. Um den Wert innerhalb eines Feldes zu ändern, wählen Sie bitte das entsprechende Element und drücken dann die **<Eingabetaste>**, um eine Liste von Optionen anzeigen zu lassen. Siehe 2.2.7 **Pop-up-Fenster**.

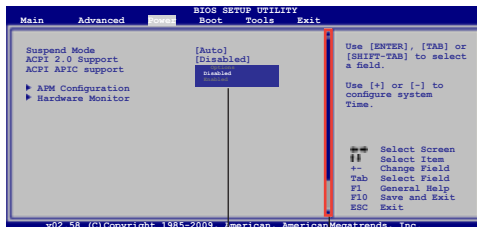

Pop-up-Fenster

Bildlaufleiste

## 2.2.7 Pop-up-Fenster

Ein Pop-up-Fenster mit den jeweiligen Konfigurationsoptionen erscheint, wenn Sie ein Menüelement wählen und dann die **<Eingabetaste>** drücken.

## 2.2.8 Bildlaufleiste

Eine Bildlaufleiste befindet sich an der rechten Seite eines Menübildschirms, wenn es Elemente außerhalb des Bildschirms gibt. Drücken Sie die Oben-/Unten-Pfeiltasten oder Bild auf-/Bild ab-Tasten, um die weiteren Elemente auf dem Bildschirm anzeigen zu lassen.

## 2.2.9 Allgemeine Hilfe

In der oberen rechten Ecke des Menübildschirms steht eine Kurzbeschreibung des gewählten Elements.

## 2.3 Main-Menü

Das Main-Menü erscheint und gibt Ihnen einen Überblick über die Grundinformationen zum System, wenn Sie das BIOS Setupprogramm öffnen.



Im Abschnitt **2.2.1 BIOS-Menübildschirm** finden Sie Informationen zu Menüelementen und Navigationsanweisungen.

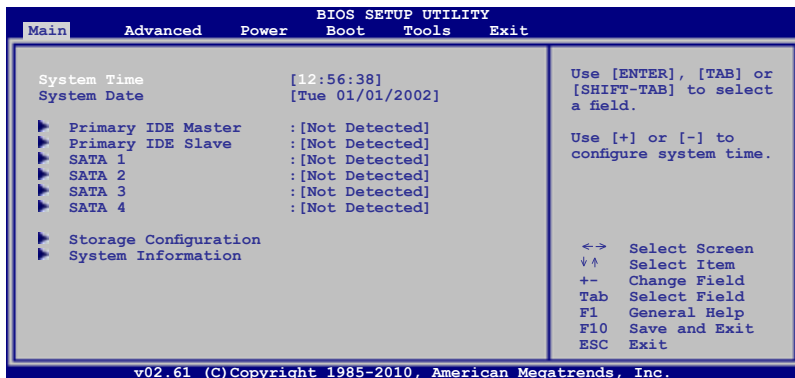

### 2.3.1 System Time [xx:xx:xx]

Hier können Sie die Systemzeit einstellen.

### 2.3.2 System Date [Day xx/xx/xxxx]

Hier können Sie das Systemdatum einstellen.

### 2.3.3 Primary IDE Master/Slave, SATA1~4

Das BIOS erkennt automatisch die vorhandenen IDE/SATA-Geräte, wenn Sie das BIOS-Setupprogramm aufrufen. Jedes IDE/SATA-Gerät hat jeweils ein Untermenü. Wählen Sie ein Gerät und drücken Sie anschließend die **<Eingabetaste>**, um die Informationen zu dem IDE/SATA-Gerät anzeigen zu lassen.

Die Werte neben den mit gedämpfter Farbe dargestellten Elementen (Device, Vendor, Size, LBA Mode, Block Mode, PIO Mode, Async DMA, Ultra DMA und SMART monitoring) werden vom BIOS automatisch ermittelt und sind nicht vom Benutzer einstellbar. "Not Detected" wird angezeigt, wenn kein IDE/SATA-Gerät in diesem System installiert wurde.

#### Type [Auto]

Hier wählen Sie den Typ des installierten IDE-Laufwerks. Wenn Sie **[Auto]** wählen, dann wählt das BIOS automatisch einen passenden Typ für das IDE-Laufwerk. Wählen Sie **[CDROM]**, wenn Sie ein CD-ROM-Laufwerk konfigurieren. Wählen Sie **[ARMD]** (ATAPI Removable Media Device), wenn Ihr Gerät ein ZIP-, LS-120- oder MO-Laufwerk ist. Konfigurationsoptionen: [Not Installed] [Auto] [CDROM] [ARMD]



Dieses Element erscheint bei der Auswahl der **SATA 1/2/3/4**-Geräte nicht.

### **LBA/Large Mode [Auto]**

Hier können Sie den LBA-Modus aktivieren oder deaktivieren. Wenn Ihr Gerät den LBA-Modus unterstützt und das Gerät nicht zuvor unter deaktiviertem LBA-Modus formatiert wurde, dann wählen Sie bitte **[Auto]**, um den LBA-Modus zu aktivieren.  
Konfigurationsoptionen: [Disabled] [Auto]

### **Block (Multi-sector Transfer) M [Auto]**

Hier können Sie die Multi-Sektorenübertragungen aktivieren oder deaktivieren. Die Datenübertragung von und zu einem Gerät geschieht in mehreren Sektoren auf einmal, wenn Sie **[Auto]** wählen. Die Datenübertragung von und zu einem Gerät geschieht jedes Mal nur in einem Sektor, wenn Sie **[Disabled]** wählen. Konfigurationsoptionen: [Disabled] [Auto]

### **PIO Mode [Auto]**

Hier können Sie den PIO-Modus auswählen. Konfigurationsoptionen: [Auto] [0] [1] [2] [3] [4]

### **DMA Mode [Auto]**

Hier können Sie den DMA-Modus auswählen. Konfigurationsoptionen: [Auto]

### **SMART Monitoring [Auto]**

Hier können Sie die Smart-Überwachung (die Self Monitoring Analysis and Report-Technologie) einstellen. Konfigurationsoptionen: [Auto] [Disabled] [Enabled]

### **32Bit Data Transfer [Enabled]**

Hier können Sie den 32-Bit Datentransfer aktivieren oder deaktivieren.  
Konfigurationsoptionen: [Disabled] [Enabled]

## **2.3.4 Storage Configuration**

In diesem Menü können Sie die installierten SATA-Geräte einstellen. Wählen Sie ein Element aus und drücken Sie die **<Eingabetaste>**, um das Untermenü anzuzeigen.

### **ATA/IDE Configuration [Enhanced]**

Hier können Sie die ATA/IDE-Konfigurierung einstellen.  
Konfigurationsoptionen: [Disabled] [Compatible] [Enhanced]

*Enhanced Mode Support On [S-ATA]*

Bestimmt Serial ATA, Parallel ATA oder beides als Native-Modus.

Konfigurationsoptionen: [S-ATA+P-ATA] [S-ATA] [P-ATA].

### **IDE Detect Time Out (Sec) [35]**

Bestimmt den Auszeitwert für die Erkennung von ATA/ATAPI-Geräten.  
Konfigurationsoptionen: [0] [5] [10] [15] [20] [25] [30] [35]

## 2.3.5 System Information

Das Menü gibt Ihnen einen Überblick über die allgemeinen Systemspezifikationen. Die Werte der Elemente in diesem Menü werden vom BIOS automatisch ermittelt.

### BIOS Information

Das Element zeigt die automatisch ermittelten Informationen zum BIOS an.

### Processor

Das Element zeigt die automatisch ermittelte CPU-Spezifikation an.

### System Memory

Das Element zeigt die automatisch ermittelten Informationen zum Arbeitsspeicher an.

## 2.4 Advanced-Menü

Die Elemente im **Advanced**-Menü gestatten Ihnen, die Einstellung für die CPU und anderer Systemgeräte zu ändern.



Beim Einstellen der Elemente im Advanced-Menü ist Vorsicht geboten. Falsche Werte können zu einer Systemfunktionsstörung führen.

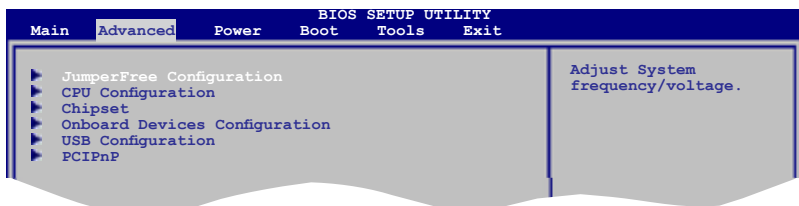

### 2.4.1 JumperFree Configuration

Die Elemente in diesem Menü ermöglichen die Abstimmung der Systemfrequenz und Spannung.

#### AI Overclocking [Auto]

Hier können Sie die internen CPU-Übertaktungsoptionen auswählen, um eine gewünschte CPU-Frequenz zu bestimmen. Sie können eine der voreingestellten Übertaktungs-Konfigurationsoptionen auswählen.

**Manual** - erlaubt Ihnen die manuelle Auswahl der Übertaktungsparameter.

**Auto** - wählt die optimalen Einstellungen für das System.

**Overclock Profile** - ladet die Übertaktungsprofile mit optimalen Parametern für Stabilität beim übertakten.



Das folgenden zwei Elemente erscheinen nur, wenn das Element **AI Overclocking** auf **[Manual]** eingestellt wurde.

CPU Frequency [xxx]

Zeigt die vom Taktter an den System- und PCI-Bus gemeldete Frequenz. Der Wert dieses Elements wird von BIOS automatisch erkannt. Benutzen Sie die <+> und <->-Tasten, um die CPU-Frequenz einzustellen. Sie können die gewünschte Frequenz auch mit den Nummerntasten eingeben. Der Wert liegt zwischen 200 und 800. Beziehen Sie sich für die richtigen Front Side Bus- und externe CPU-Frequenzeinstellungen auf die nachfolgende Tabelle.

FSB / CPU Externe Frequenzsynchronisierung

Front Side Bus	CPU Externe Frequenz
FSB 1333	333 MHz
FSB 1066	266 MHz
FSB 800	200 MHz

PCI Express Frequency [Auto]

Erlaubt Ihnen die Auswahl der PCI Express-Frequenz. Konfigurationsoptionen: [Auto] [90] [91] [92]~[150]



Das folgende Element erscheint nur, wenn das Element **AI Overclocking** auf **[Overclock Profile]** eingestellt wurde.

Overclock Options [Overclock 5%]

Erlaubt die Auswahl des Übertaktungsverhaltens. Konfigurationsoptionen: [Overclock 5%] [Overclock 10%] [Overclock 15%] [Overclock 20%] [Test Mode]

**DRAM Frequency [Auto]**

Erlaubt die Auswahl der DRAM-Frequenz. Konfigurationsoptionen: [Auto] [800 MHz] [1067MHz]



Nachfolgende Tabelle listet die bei den FSB-Werten 1333, 1066 und 800 erscheinenden Auswahlmöglichkeiten der DRAM-Frequenz auf.

FSB	DRAM-Frequenz						
	Auto	667MHz	800MHz	960MHz	1000MHz	1067MHz	1100MHz
1333	v	v	v		v		v
1066	v	v	v			v	
800	v	v	v				



Die Auswahl einer sehr hohen DRAM-Frequenz kann u.U. zu einem instabilen System führen! Wenn dies auftritt, holen Sie bitte die Standardeinstellungen zurück.



### Memory Voltage [Auto]

Hier können Sie die Arbeitsspeicher-Überspannung einstellen. Der Wert kann zwischen 1.20000V und 2.4600V liegen und in 0.02000V-Schritten erhöht werden. Tippen Sie einen Wert ein oder benutzen Sie zur Einstellung die <+> / <->-Tasten. Konfigurationsoptionen: [Auto]

### NB Voltage [Auto]

Hier können Sie die Northbridge-Spannung einstellen. Die Werte liegen zwischen 1.12500V und 1.51875V, in 0.00625V-Schritten einstellbar. Tippen Sie einen Wert ein oder benutzen Sie zur Einstellung die <+> / <->-Tasten. Konfigurationsoptionen: [Auto]

### VTT Voltage [Auto]

Hier können Sie die VTT-Spannung einstellen. Die Werte liegen zwischen 1.20000V und 1.59375V, in 0.00625V-Schritten einstellbar. Tippen Sie einen Wert ein oder benutzen Sie zur Einstellung die <+> / <->-Tasten. Konfigurationsoptionen: [Auto]

### CPU VCORE [Auto]

Ermöglicht die Auswahl der CPU Vcore-Spannung. Konfigurationsoptionen: [Auto] [+50mv] [+100mv] [+150mv]

### Auto PSI [Enabled]

Erlaubt die Aktivierung/Deaktivierung des Auto PSI-Modus. Konfigurationsoptionen: [Disabled] [Enabled]

## 2.4.2 CPU Configuration

Diese Menüelemente listen die von BIOS automatisch erkannten, Prozessorbezogenen Werte auf.

### Ratio CMOS Setting [Auto]

Bestimmt das Verhältnis zwischen dem Prozessor-Kerntakter und der FSB Frequenz. Konfigurationsoptionen: [Auto]



- Falls im CMOS ein falsches Verhältnis eingestellt wurden, unterscheiden sich die tatsächlichen Werte von den eingestellten.
- Tippen Sie die Verhältnisse direkt ein.

### C1E Support [Enabled]

Erlaubt die Aktivierung/Deaktivierung von C1E Support. Konfigurationsoptionen: [Disabled] [Enabled]

### Max CPUID Value Limit [Disabled]

Die Einstellung **[Enabled]** ermöglicht alten Betriebssystemen, ohne Unterstützung für CPUs mit erweiterten CPUID-Funktionen, zu starten. Konfigurationsoptionen: [Disabled] [Enabled]

### Intel(R) Virtualization Tech [Enabled]

Aktiviert oder deaktiviert die Intel® Virtualization-Technologie. Virtualisierung, erweitert durch die Intel® Virtualization-Technologie erlaubt es einer Arbeitsumgebung, mehrere Betriebssysteme und Anwendungen auf unabhängigen Partitionen auszuführen. Durch Virtualisierung kann ein Computersystem als mehrere virtuelle Systeme agieren. Konfigurationsoptionen: [Enabled] [Disabled]

### **CPU TM Function [Enabled]**

Aktiviert die Intel® CPU Thermal Monitor (TM)-Funktion, ein CPU Überhitzungsschutz. Wenn aktiviert, werden die CPU-Kernfrequenz und Spannung beim Überhitzen gesenkt. Konfigurationsoptionen: [Disabled] [Enabled]

### **Execute-Disable Bit Capability [Enabled]**

Aktiviert/deaktiviert die No-Execution Page Protection-Technologie. Die Auswahl von [Disabled] zwingt den XD-Funktionszeiger immer auf Null (0) zurückzukehren. Konfigurationsoptionen: [Enabled] [Disabled].



---

Folgendes Element erscheint nur, wenn Sie einen Intel® Pentium® 4-Prozessor oder neuer mit Enhanced Intel SpeedStep®-Technologie (EIST)-Unterstützung montieren.

---

### **Intel(R) SpeedStep(TM) Tech [Enabled]**

Ermöglicht die Nutzung der Enhanced Intel® SpeedStep®-Technologie. Wenn auf [Enabled] gestellt, können Sie die Systemleistungs-Einstellungen im Betriebssystem zum Nutzen der EIST-Funktion einstellen. Wählen Sie [Disabled], um EIST zu deaktivieren. Konfigurationsoptionen: [Enabled] [Disabled]

## **2.4.3 Chipset**

Im Chipsatz-Menü können Sie die erweiterten Chipsatzeinstellungen ändern. Wählen Sie das gewünschte Element aus und drücken Sie anschließend die <Eingabetaste>, um das Untermenü anzuzeigen zu lassen.

### **North Bridge Configuration**

#### **Memory Remap Feature [Enabled]**

Erlaubt die Aktivierung/Deaktivierung der Neuaufteilung für Überlappenden PCI-Speicher oberhalb des Physischen Speichers. Konfigurationsoptionen: [Disabled] [Enabled]

#### **Configure DRAM Timing by SPD [Enabled]**

Erlaubt die Aktivierung/Deaktivierung der Konfigurierung von DRAM Timing durch SPD. Konfigurationsoptionen: [Enabled] [Disabled]

#### **Initiate Graphic Adapter [PEG/PCI]**

Erlaubt die Auswahl des Grafik-Kontrollers als primäres Boot-Gerät. Konfigurationsoptionen: [IGD] [PCI/IGD] [PCI/PEG] [PEG/IGD] [PEG/PCI]

#### **IGD Graphics Mode Select [Enabled, 32MB]**

Erlaubt die Auswahl der von der internen Grafikkarte genutzten Systemspeichergroße. Konfigurationsoptionen: [Disabled] [Enabled, 32MB] [Enabled, 48MB] [Enabled, 64MB] [Enabled, 128MB] [Enabled, 256MB]

#### **GTT Graphics Memory Size [No VT mode, 2MB]**

Dieses Element ist nicht Benutzereinstellbar.

### **DVMT Memory [256MB]**

Erlaubt die Auswahl des DVMT-Speichers.

Konfigurationsoptionen: [128MB] [256MB] [Maximum DVMT]

### **Protect Audio Video Path Mode [Lite]**

Erlaubt die Auswahl des Geschützten Audio-Video Pfad (PAVP)-Modus.

Configuration options: [Disabled] [Lite] [Paranoid]

## **South Bridge Configuration**

### **Audio Controller [Enabled]**

Erlaubt die Wahl des Audio-Controllers. Konfigurationsoptionen: [Enabled] [Disabled]

*Front Panel Type [HD Audio]*

Erlaubt die Auswahl der Unterstützung des Fronttafeltyps. Wenn eine High-Definition-Audio Fronttafelausführung vorliegt, setzen Sie das Element zum [HD Audio]-Modus.

Konfigurationsoptionen: [AC97] [HD Audio]

## **2.4.4 Onboard Devices Configuration**

### **Onboard Gigabit LAN [Enabled]**

Erlaubt die Aktivierung/Deaktivierung des integrierten Gigabit LAN-Controllers.

Konfigurationsoptionen: [Enabled] [Disabled]

*Onboard LAN Boot ROM [Disabled]*

Erlaubt die Aktivierung/Deaktivierung von boot ROM im integrierten LAN-Controller. Dieses Element erscheint nur, wenn die Auswahl von Onboard LAN auf [Enabled] gesetzt wird.

Konfigurationsoptionen: [Disabled] [Enabled]

### **Serial Port1 Address [3F8/IRQ4]**

Hier können Sie die Adresse der seriellen Schnittstelle 1 auswählen.

Konfigurationsoptionen: [Disabled] [3F8/IRQ4] [2F8/IRQ3] [3E8/IRQ4] [2E8/IRQ3]

### **Parallel Port Address [378]**

Hier können Sie die Adresse der parallelen Schnittstelle auswählen. Konfigurationsoptionen:

[Disabled] [378] [278] [3BC]

### **Parallel Port Mode [ECP]**

Hier können Sie die Adresse der seriellen Schnittstelle 1 auswählen.

Konfigurationsoptionen: [Normal] [Bi-Directional] [EPP] [ECP]

*ECP Mode DMA Channel [DMA3]*

Erscheint nur, wenn der Modus der parallelen Schnittstelle zu [ECP] gesetzt wird. Das Element ermöglicht die Auswahl von ECP DMA der parallelen Schnittstelle.

Konfigurationsoptionen: [DMA0] [DMA1] [DMA3]

*EPP Version [1.9]*

Erscheint nur, wenn der Modus der parallelen Schnittstelle zu [EPP] gesetzt wird.

Konfigurationsoptionen: [1.9] [1.7]

*Parallel Port IRQ [IRQ7]*

Erlaubt die Auswahl des IRQ für die parallele Schnittstelle. Konfigurationsoptionen: [IRQ5] [IRQ7]

## 2.4.5 USB Configuration

Die Elemente in diesem Menü gestatten Ihnen, die USB-verwandten Funktionen einzustellen. Wählen Sie das gewünschte Element aus und drücken Sie anschließend die **<Eingabetaste>**, um die Konfigurationsoptionen anzeigen zu lassen.



---

Die Elemente Module Version und USB Devices Enabled zeigen automatisch erkannte Werte an. Wenn kein USB-Gerät erkannt wurde, wird **None** angezeigt..

---

### USB Functions [Enabled]

Aktiviert oder deaktiviert die USB-Funktionen.

Konfigurationsoptionen: [Disabled] [Enabled]

### USB 2.0 Controller [Enabled]

Aktiviert oder deaktiviert die USB Controller.

Konfigurationsoptionen: [Disabled] [Enabled]

### Legacy USB Support [Auto]

Hier können Sie die Unterstützung für USB-Geräte auf älteren Betriebssystemen aktivieren oder deaktivieren. Die **[Auto]**-Einstellung veranlasst das System, beim Starten nach USB-Geräten zu suchen. Wenn USB-Geräte erkannt wurden, wird der USB-Controller Legacy-Modus aktiviert. Wenn kein USB-Gerät erkannt wurde, wird die Legacy USB-Unterstützung deaktiviert. Konfigurationsoptionen: [Disabled] [Enabled] [Auto]

### USB 2.0 Controller Mode [HiSpeed]

Hier können Sie HiSpeed (480 Mbps) oder Full Speed (12 Mbps) für den USB-Controller auswählen. Konfigurationsoptionen: [FullSpeed] [HiSpeed]



---

Folgende Elemente erscheinen nur, wenn ein USB-Speichermedium angeschlossen ist.

---

## USB Mass Storage Device Configuration

### USB Mass Storage Reset Delay [20 Sec]

Bestimmt die maximale Zeitspanne für BIOS, auf die Initialisierung eines USB-Speichergerätes zu warten. Konfigurationsoptionen:

[10 Sec] [20 Sec] [30 Sec] [40 Sec]

### Emulation Type [Auto]

Bestimmt den Emulationstyp. Konfigurationsoptionen: [Auto] [Floppy] [Forced FDD] [Hard Disk] [CDROM]

## 2.4.6 PCI PnP

Die Elemente im PCI PnP-Menü gestatten Ihnen, die erweiterten Einstellungen für PCI/PnP-Geräte zu ändern. Hier können Sie die IRQ und DMA-Kanalressourcen für PCI/PnP- oder alte ISA-Geräte und den Speichergrößenblock für alte ISA-Geräte einstellen.



Beim Einstellen der Elemente im PCI PnP-Menü ist Vorsicht geboten. Falsche Werte können u.U. zu einer Systemfunktionsstörung führen.

## Plug and Play O/S [No]

BIOS konfiguriert alle Geräte des Systems, wenn **[No]** gewählt wurde. Wenn Sie ein Plug & Play-Betriebssystem verwenden und **[Yes]** gewählt haben, dann konfiguriert das Betriebssystem die Plug & Play-Geräte, die für das Starten des Systems benötigt werden. Konfigurationsoptionen: [No] [Yes]

## 2.5 Power-Menü

Die Elemente im Power-Menü gestatten Ihnen, die Einstellungen für APM (Advanced Power Management) zu ändern. Wählen Sie das gewünschte Element aus und drücken Sie anschließend die **<Eingabetaste>**, um die Konfigurationsoptionen anzeigen zu lassen.

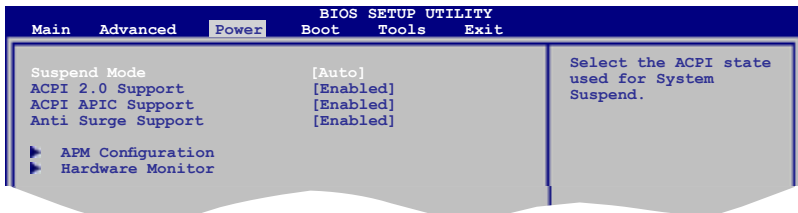

### 2.5.1 Suspend Mode [Auto]

Hier können Sie den Advanced Configuration and Power Interface (ACPI)-Status im System-Suspend-Modus einstellen. Konfigurationsoptionen: [S1 (POS) Only] [S3 Only] [Auto]

### 2.5.2 ACPI 2.0 Support [Enabled]

Hier können Sie den ACPI (Advanced Configuration and Power Interface)-Spezifikationen weitere Tabellen zufügen. Konfigurationsoptionen: [Disabled] [Enabled]

### 2.5.3 ACPI APIC Support [Enabled]

Hier können Sie die ACPI (Advanced Configuration and Power Interface)-Unterstützung in der APIC (Advanced Programmable Interrupt Controller) aktivieren oder deaktivieren. Der ACPI APIC-Tabellenzeiger wird in der RSDT-Zeigerliste einbezogen, wenn **[Enabled]** gewählt wurde. Konfigurationsoptionen: [Disabled] [Enabled]

### 2.5.4 Anti Surge Support [Enabled]

Aktiviert oder deaktiviert den Stromstoßschutz. Konfigurationsoptionen: [Disabled] [Enabled]

## 2.5.5 APM Configuration

### Restore on AC Power Loss [Power Off]

Die Einstellung **[Power Off]** lässt den Computer nach einem Stromausfall ausgeschaltet bleiben. Wenn auf **[Power On]** gesetzt, schaltet den Computer nach einem Stromausfall erneut ein. **[Last State]** veranlasst den Computer in den ursprünglichen Status vor dem Stromausfall - ausgeschaltet oder eingeschaltet - zurückzukehren. Konfigurationsoptionen: [Power Off] [Power On] [Last State]

### Power On By RTC Alarm [Disabled]

Hier können Sie festlegen, ob RTC ein Weck-Ereignis erzeugen kann. Wenn dieses Element auf **[Enabled]** eingestellt ist, werden die Elemente RTC Alarm Date, RTC Alarm Hour, RTC Alarm Minute, und RTC Alarm Second mit festgelegten Werten belegt. Konfigurationsoptionen: [Disabled] [Enabled]

### Power On By External Modem [Disabled]

Erlaubt die Einstellung auf [Enabled] oder [Disabled], um den Computer durch einen eingehenden Anruf an das externe Modem aus dem Soft-Aus-Modus aufzuwecken. Konfigurationsoptionen: [Disabled] [Enabled]

### Power On By PCI (E) Device [Disabled]

Wenn auf **[Enabled]** gestellt, erlaubt dieser Parameter Ihnen, das System durch eine PCI Express/PCI-Karte zu wecken. Diese Funktion benötigt eine ATX-Stromversorgung, die mindestens 1A auf der +5VSB-Leitung ausweist. Konfigurationsoptionen: [Disabled] [Enabled]

### Power On By PS/2 Keyboard [Disabled]

Lässt das System sich durch bestimmte Tasten an der Tastatur einzuschalten. Diese Funktion benötigt eine ATX-Stromversorgung, die mindestens 1A auf der +5VSB-Leitung ausweist. Konfigurationsoptionen: [Disabled] [Space Bar] [Ctrl-Esc] [Power Key]

### Power On By PS/2 Mouse [Disabled]

Aktiviert oder Deaktiviert das Einschalten über eine PS/2-Maus. Diese Funktion benötigt eine ATX-Stromversorgung, die mindestens 1A auf der +5VSB-Leitung ausweist. Konfigurationsoptionen: [Disabled] [Enabled]

## 2.5.6 Hardware Monitor

### CPU Temperature [xxx°C/xxx°F] or [Ignored]

### MB Temperature [xxx°C/xxx°F] or [Ignored]

Die integrierte Hardware-Überwachung erkennt die Motherboard- und CPU-Temperaturen automatisch und zeigt sie an. Wählen Sie **[Ignored]**, wenn Sie die erkannten Temperaturwerte nicht anzeigen lassen möchten.

### CPU/Chassis Fan Speed [xxxxRPM] or [Ignored]

Die Onboard-Hardware-Überwachung erkennt und zeigt die CPU-/Gehäuselüftergeschwindigkeit automatisch in Umdrehungen pro Minute (RPM) an. Wenn der Lüfter nicht angeschlossen ist zeigt dieses Feld **N/A**. Wählen Sie **[Ignored]**, wenn Sie die erkannte Geschwindigkeit nicht anzeigen lassen wollen.

### CPU Q-Fan Control [Disabled]

Hier können Sie den CPU Q-Fan-Funktion aktivieren oder deaktivieren. Konfigurationsoptionen: [Disabled] [Enabled]

## CPU Fan Profile [Optimal Mode]

Dieses Element erscheint nur, wenn Sie die CPU Q-Fan Kontrollfunktion aktivieren und erlaubt die Einstellung der entsprechenden Leistungsstufe des CPU-Lüfters.  
Konfigurationsoptionen: [Optimal Mode] [Silent Mode] [Performance Mode]

## VCORE Voltage, 3.3V Voltage, 5V Voltage, 12V Voltage [xxxV] or [Ignored]

Die integrierte Hardware-Überwachung erkennt den Spannungsstatus automatisch über den integrierten Spannungsregler.

## 2.6 Boot-Menü

Die Elemente im **Boot**-Menü gestatten Ihnen, die Systemstartoptionen zu ändern. Wählen Sie das gewünschte Element aus und drücken Sie anschließend die **<Eingabetaste>**, um das Untermenü anzeigen zu lassen.

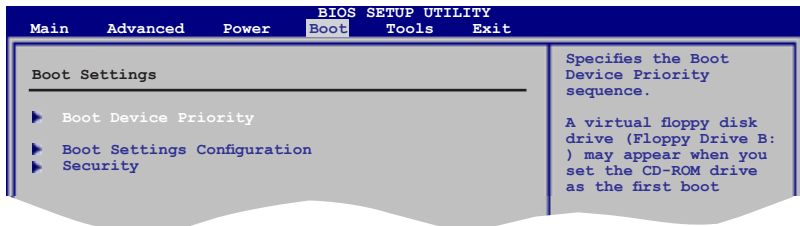

### 2.6.1 Boot Device Priority

#### 1st ~ xxth Boot Device

Diese Elemente bestimmen die Bootgerätepriorität der verfügbaren Geräte. Die Anzahl der auf diesem Bildschirm angezeigten Geräte hängt von der Anzahl der in diesem System installierten Geräte ab. Konfigurationsoptionen: [Removable Dev.] [Hard Drive] [ATAPI CD-ROM] [Disabled]



- Um boot device während des Systemstarts aufzurufen, drücken Sie **<F8>**, wenn das ASUS-Logo erscheint.
- Um das Windows® Betriebssystem im gesicherten Modus hochzufahren, folgen Sie einer dieser Methoden:
  - Drücken Sie **<F5>** wenn das ASUS-Logo erscheint.
  - Drücken Sie **<F8>** nach POST.

### 2.6.2 Boot Settings Configuration

#### Quick Boot [Enabled]

Diese Funktion beschleunigt den Start des Systems, indem manche Einschaltselfstests (POST) ausgelassen werden. Das BIOS führt alle POST-Elemente aus, wenn **[Disabled]** gewählt wurde. Konfigurationsoptionen: [Disabled] [Enabled]

### Full Screen Logo [Enabled]

Hier können Sie die Anzeige eines Vollbildschirm-Logos aktivieren oder deaktivieren.  
Konfigurationsoptionen: [Disabled] [Enabled]



---

Wählen Sie **[Enabled]** für dieses Element, um die ASUS MyLogo2™-Funktion zu verwenden.

---

### AddOn ROM Display Mode [Force BIOS]

Hier können Sie den Anzeigemodus für optionales ROM einstellen.  
Konfigurationsoptionen: [Force BIOS] [Keep Current]

### Bootup Num-Lock [On]

Hier können Sie den Num-Lock-Status beim Systemstart festlegen.  
Konfigurationsoptionen: [Off] [On]

### Wait For 'F1' If Error [Enabled]

Bei Einstellung auf **[Enabled]** wartet das System auf das Drücken der F1-Taste, wenn Fehler auftreten. Konfigurationsoptionen: [Disabled] [Enabled]

### Hit 'DEL' Message Display [Enabled]

Bei Einstellung auf **[Enabled]** zeigt das System "Press DEL to run Setup" (Entf drücken, um Setup aufzurufen) während des POSTs an. Konfigurationsoptionen: [Disabled] [Enabled]

## 2.6.3 Security

Die Elemente im Sicherheits-Menü gestatten Ihnen, die Systemsicherheits-einstellungen zu ändern. Wählen Sie das gewünschte Element aus und drücken Sie anschließend die **<Eingabetaste>**, um die Konfigurationsoptionen anzeigen zu lassen.

### Change Supervisor Password

Wählen Sie dieses Element, um das Supervisor-Kennwort einzurichten oder zu ändern. Das Element **Supervisor Password** auf dem Oberteil des Bildschirms zeigt die Werkseinstellung **Not Installed** an. Das Element zeigt **Installed** an, nachdem Sie ein Kennwort eingerichtet haben.

So richten Sie ein Supervisor-Kennwort ein:

1. Wählen Sie das **Change Supervisor Password**-Element und drücken anschließend die **<Eingabetaste>**.
2. Geben Sie ein Kennwort mit mindestens sechs Zeichen (Buchstaben und/oder Zahlen) in das Kennwort-Feld ein und drücken anschließend die **<Eingabetaste>**.
3. Bestätigen Sie bei der Aufforderung das Kennwort.

Die Meldung **Password Installed** erscheint, nachdem Sie das Kennwort erfolgreich eingerichtet haben.

Um das Supervisor-Kennwort zu ändern, folgen Sie bitte den selben Schritten zur Einstellung eines Benutzerkennwortes.

Um das Supervisor-Kennwort zu entfernen, wählen Sie bitte **Change Supervisor Password** und drücken anschließend zwei mal die Eingabetaste. Daraufhin wird die Meldung **Password Uninstalled** angezeigt.



---

Wenn Sie Ihr BIOS-Kennwort vergessen, können Sie es löschen, indem Sie das CMOS Real Time Clock (RTC)-RAM löschen. Siehe Abschnitt **1.9 Jumper**.

---



Nachdem Sie ein Supervisor-Kennwort eingerichtet haben, werden die anderen Elemente angezeigt, damit Sie die anderen Sicherheitseinstellungen ändern können.

### **User Access Level [Full Access]**

Hier können Sie die Zugriffseinschränkungen für die Setup-Elemente einstellen.

Konfigurationsoptionen: [No Access] [View Only] [Limited] [Full Access]

**[No Access]** verhindert, dass der Benutzer auf das Setupprogramm zugreift.

**[View Only]** erlaubt dem Benutzer das Setupprogramm zu öffnen, aber keine Werte zu ändern.

**[Limited]** erlaubt dem Benutzer nur bestimmte Elemente wie z.B. Datum und Zeit zu ändern.

**[Full Access]** erlaubt dem Benutzer alle Elemente im Setupprogramm anzuschauen und zu ändern.

### **Change User Password**

Wählen Sie das Element, um das Benutzer-Kennwort einzurichten oder zu ändern. Das Element **User Password** oben auf dem Bildschirm zeigt die Werkseinstellung **Not Installed** an. Das Element zeigt **Installed** an, nachdem Sie ein Kennwort eingerichtet haben.

So richten Sie ein Benutzer-Kennwort ein:

1. Wählen Sie **Change User Password** und drücken Sie die **<Eingabetaste>**.
2. Geben Sie ein Kennwort mit mindestens sechs Zeichen (Buchstaben und/oder Zahlen) in das Kennwort-Feld ein und drücken Sie die **<Eingabetaste>**.
3. Bestätigen Sie bei der Aufforderung das Kennwort.

Die Meldung **Password Installed** erscheint, nachdem Sie das Kennwort erfolgreich eingerichtet haben.

Wiederholen Sie die obigen Schritte, um das Benutzer-Kennwort zu ändern.

### **Clear User Password**

Wählen Sie dieses Element, um das Benutzerkennwort zu löschen.

### **Password Check [Setup]**

Wählen Sie **[Setup]**, wenn ein Passwort vor dem BIOS-Zugriff abgefragt werden soll. Wählen Sie **[Always]**, wenn ein Passwort beim Systemstart und Aufrufen von BIOS abgefragt werden soll. Konfigurationsoptionen: [Setup] [Always]

## 2.7 Tools-Menü

Im Tools-Menü werden besondere Funktionen angezeigt. Wählen Sie das gewünschte Element aus und drücken Sie anschließend die **<Eingabetaste>**, um das Untermenü anzeigen zu lassen.

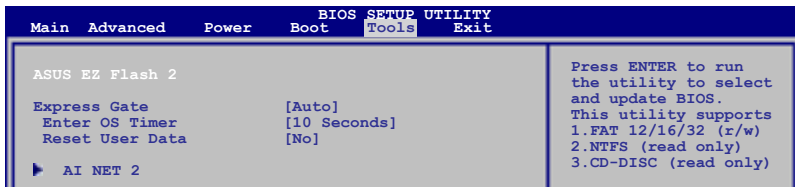

### 2.7.1 ASUS EZ Flash 2

Hier können Sie ASUS EZ Flash 2 ausführen. Wenn Sie die **<Eingabetaste>** drücken, erscheint eine Bestätigungsnachricht. Wählen Sie mit der linken/rechten Pfeiltaste zwischen **[Yes]** oder **[No]** und drücken Sie die **<Eingabetaste>**, um Ihre Wahl zu bestätigen. Siehe Abschnitt 2.1.2 **ASUS EZ Flash 2** für Details

### 2.7.2 Express Gate [Auto]

Aktiviert oder deaktiviert die Express Gate-Funktion. Bei ASUS Express Gate handelt es sich um eine direkt zu startende Arbeitsumgebung mit Zugriff auf Skype und das Internet. Konfigurationsoptionen: [Enabled] [Disabled] [Auto]

#### *Enter OS Timer [10 Seconds]*

Legt die Zeitdauer fest, die das System nach dem Öffnen der Express Gate Startanzeige wartet, bevor das Betriebssystem hochgefahren wird. Die Option **[Prompt User]** bedeutet, dass die Startanzeige so lange angezeigt wird, bis vom Benutzer eine Eingabe erfolgt. Konfigurationsoptionen: [Prompt User] [1 second] [3 seconds] [5 seconds] [10 seconds] [15 seconds] [20 seconds] [30 seconds]

#### *Reset User Data [No]*

Löscht die Express Gate Benutzerdaten. Konfigurationsoptionen: [No] [Reset]

Bei der Einstellung auf **[Reset]** sollten Sie nicht vergessen, die BIOS-Einstellungen zu speichern, so dass die Benutzerdaten beim nächsten Aufrufen von Express Gate gelöscht werden. Dies schließt die Express Gate-Einstellungen sowie persönliche Informationen im Web-Browser (Lesezeichen, Cookies, Verlauf, etc.) mit ein. Falls die gestörten Einstellungen einen erfolgreichen Start der Software verhindern, kann dies sehr nützlich sein.



---

Der Assistent wird erneut ausgeführt, wenn Sie Express Gate nach einem Reset das erste Mal wieder ausführen.

---

### 2.7.3 AI NET 2

#### **Check Atheros LAN cable [Disabled]**

Aktiviert oder deaktiviert die Überprüfung des Atheros LAN-Kabels während des Power-On Self-Test (POST). Konfigurationsoptionen: [Disabled] [Enabled]

## 2.8 Exit-Menü

Die Elemente im **Exit**-Menü gestatten Ihnen, die optimalen oder abgesicherten Standardwerte für die BIOS-Elemente zu laden, sowie Ihre Einstellungsänderungen zu speichern oder zu verwerfen.

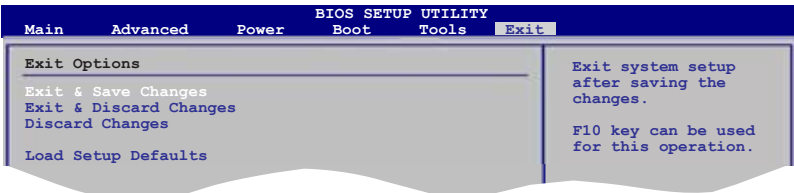

Mit **<Esc>** wird dieses Menü nicht sofort beendet. Wählen Sie eine der Optionen aus diesem Menü oder drücken Sie **<F10>**, um das Setup zu beenden.

### Exit & Save Changes

Sobald Sie mit dem Auswählen fertig sind, wählen Sie diese Option aus dem Exit-Menü, damit die ausgewählten Werte im CMOS-RAM gespeichert werden. Das CMOS-RAM wird, unabhängig davon ob der PC aus- oder eingeschaltet ist, von einer integrierten Batterie mit Strom versorgt. Bei Wahl dieser Option erscheint ein Bestätigungsfenster. Wählen Sie **OK**, um Änderungen zu speichern und das Setup zu beenden.

### Exit & Discard Changes

Wählen Sie diese Option nur, wenn Sie die Änderungen im Setupprogramm nicht speichern möchten. Wenn Sie andere Elemente als Datum, Uhrzeit und Kennwort geändert haben, erfragt das BIOS vor dem Beenden des Setups eine Bestätigung.

### Discard Changes

Diese Option ignoriert Ihre Änderungen und stellt die zuvor gespeicherten Werte wieder her. Bei Wahl dieser Option erscheint eine Bestätigung. Wählen Sie **OK**, um Änderungen zu verwerfen und zuvor gespeicherte Werte wieder zu laden.

### Load Setup Defaults

Diese Option belegt jeden einzelnen Parameter in den Setup-Menüs mit den Standardwerten. Bei Wahl dieser Option oder Drücken der Taste **<F5>** erscheint ein Bestätigungsfenster. Wählen Sie **OK**, um die Standardwerte zu laden. Wählen Sie **Exit & Save Changes** oder ändern Sie andere Punkte, bevor Sie die Werte in das beständige RAM speichern.



## **ASUS Kontaktinformationen**

### **ASUSTeK COMPUTER INC.**

Adresse	15 Li-Te Road, Peitou, Taipei, Taiwan 11259
Telefon	+886-2-2894-3447
Fax	+886-2-2890-7798
E-Mail	info@asus.com.tw
Webseite	www.asus.com.tw

### ***Technische Unterstützung***

Telefon	+86-21-38429911
Online-Support	support.asus.com

### **ASUS COMPUTER INTERNATIONAL (Amerika)**

Adresse	800 Corporate Way, Fremont, CA 94539, USA
Telefon	+1-510-739-3777
Fax	+1-510-608-4555
Webseite	usa.asus.com

### ***Technische Unterstützung***

Telefon	+1-812-282-2787
Support-Fax	+1-812-284-0883
Online-Support	support.asus.com

### **ASUS COMPUTER GmbH (Deutschland und Österreich)**

Adresse	Harkort Str. 21-23, D-40880 Ratingen, Deutschland
Fax	+49-2102-959911
Webseite	www.asus.de
Online-Kontakt	www.asus.de/sales

### ***Technische Unterstützung***

Telefon (Komponenten)	+49-1805-010923*
Telefon (System/Note/Eee/LCD)	+49-1805-010920*
Support-Fax	+49-2102-9599-11
Online-Support	support.asus.com

\* 0,14 Euro/Minute aus dem dt. Festnetz, Mobilfunk max. 0.42 Euro/Minute.

# DECLARATION OF CONFORMITY

Per FCC Part 2, Section 2.1077(a)



Responsible Party Name: **Asus Computer International**

Address: **800 Corporate Way, Fremont, CA 94539,**

Phone/Fax No: **(510)739-3777/(510)608-4555**

hereby declares that the product

**Product Name : Motherboard**

**Model Number : P5G41T-M LX**

Conforms to the following specifications:

- FCC Part 15, Subpart B, Unintentional Radiators
- FCC Part 15, Subpart C, Intentional Radiators
- FCC Part 15, Subpart E, Intentional Radiators

### Supplementary Information:

This device complies with part 15 of the FCC Rules. Operation is subject to the following two conditions: (1) This device may not cause harmful interference, and (2) this device must accept any interference received, including interference that may cause undesired operation.

Representative Person's Name : Steve Chang / President

Signature :

Date :

**Nov. 16, 2009**

# EC Declaration of Conformity



We, the undersigned,

Manufacturer:	ASUSTek COMPUTER, INC.
Address, City:	No. 150, LI-TE RD., PEITOU, TAIPEI 112, TAIWAN R.O.C.
Country:	TAIWAN
Authorized representative in Europe:	ASUS COMPUTER GmbH
Address, City:	HARKORT STR. 21.23, 40880 RATINGEN
Country:	GERMANY

declare the following apparatus:

Product name :	Motherboard
Model name :	P5G41T-M LX

conform with the essential requirements of the following directives:

<b>82/004/108/EC-EMC Directive</b>
<input checked="" type="checkbox"/> EN 55022:2005+A1:2007
<input checked="" type="checkbox"/> EN 55024:1989+A1:2001+A2:2003
<input checked="" type="checkbox"/> EN 55024:1:2001+AC:2005
<input checked="" type="checkbox"/> EN 55020:2007

<b>1999/5/EC-R&amp;TTE Directive</b>
<input type="checkbox"/> EN 300 328 V1.1 (12/06-05)
<input type="checkbox"/> EN 300 440 V1.4 (12/06-05)
<input type="checkbox"/> EN 300 440 V1.4 (12/06-05)
<input type="checkbox"/> EN 300 440 V1.4 (12/06-05)
<input type="checkbox"/> EN 301 511 V9.02 (2003-03)
<input type="checkbox"/> EN 301 508-1 V3.2 (12/07-05)
<input type="checkbox"/> EN 301 508-2 V3.2 (12/07-05)
<input type="checkbox"/> EN 301 908-2 V1.2 (12/07-05)
<input type="checkbox"/> EN 301 908-2 V1.2 (12/07-05)
<input type="checkbox"/> EN 50369:2001
<input type="checkbox"/> EN 50369:2001
<input type="checkbox"/> EN 50371:2002
<input type="checkbox"/> EN 62311:2008
<input type="checkbox"/> EN 50352:2002
<input type="checkbox"/> EN 300 328 V1.1 (12/06-05)
<input type="checkbox"/> EN 301 489-1 V1.8 (12/06-04)
<input type="checkbox"/> EN 301 489-3 V1.4 (12/06-08)
<input type="checkbox"/> EN 301 489-3 V1.4 (12/06-08)
<input type="checkbox"/> EN 301 489-3 V1.3 (12/06-11)
<input type="checkbox"/> EN 301 489-4 V1.4 (12/07-11)
<input type="checkbox"/> EN 301 489-4 V1.4 (12/07-11)
<input type="checkbox"/> EN 301 489-7 V1.3 (12/06-11)
<input type="checkbox"/> EN 301 489-7 V1.3 (12/06-11)
<input type="checkbox"/> EN 302 326-3 V1.2 (12/07-06)
<input type="checkbox"/> EN 302 326-3 V1.2 (12/07-06)
<input type="checkbox"/> EN 302 326-3 V1.3 (12/07-06)
<input type="checkbox"/> EN 301 357-2 V1.3 (12/06-05)

<b>82/006/95/EC-LVD Directive</b>
<input checked="" type="checkbox"/> EN 60950-1:2001+A11:2004
<input type="checkbox"/> EN 60950-2:2002+A1:2006

### CE marking



(EC conformity marking)

Position : **CEO**  
Name : **Jerry Shen**

Signature : \_\_\_\_\_

Declaration Date: **Nov. 16, 2009**

Year to begin affixing CE marking: **2009**